

**ΕΛΛΗΝΙΚΗ ΔΗΜΟΚΡΑΤΙΑ**  
**ΥΠΟΥΡΓΕΙΟ ΠΡΟΣΤΑΣΙΑΣ ΤΟΥ ΠΟΛΙΤΗ**  
**ΑΡΧΗΓΕΙΟ ΕΛΛΗΝΙΚΗΣ ΑΣΤΥΝΟΜΙΑΣ**  
**ΚΛΑΔΟΣ ΔΙΑΧΕΙΡΙΣΤΙΚΗΣ - ΤΕΧΝΙΚΗΣ**  
**ΥΠΟΣΤΗΡΙΞΗΣ & ΠΛΗΡΟΦΟΡΙΚΗΣ**  
**ΔΙΕΥΘΥΝΣΗ ΤΕΧΝΙΚΩΝ ΕΦΑΡΜΟΓΩΝ**  
Αριθ. Πρωτοκόλλου : 8035/3/14

Αχαρνάι, 03/02/2024

**ΔΙΑΚΗΡΥΞΗ : 01/2024**

**ΑΠΟΦΑΣΗ**

Ο

**ΠΡΟΪΣΤΑΜΕΝΟΣ ΚΛΑΔΟΥ ΔΙΑΧΕΙΡΙΣΤΙΚΗΣ ΤΕΧΝΙΚΗΣ - ΥΠΟΣΤΗΡΙΞΗΣ ΚΑΙ ΠΛΗΡΟΦΟΡΙΚΗΣ ΤΟΥ ΑΡΧΗΓΕΙΟΥ ΤΗΣ ΕΛΛΗΝΙΚΗΣ ΑΣΤΥΝΟΜΙΑΣ**

Έχοντας υπόψη το θεσμικό πλαίσιο, όπως αυτό αναλύεται στην παρούσα Διακήρυξη,

**ΑΠΟΦΑΣΙΖΟΥΜΕ**

Τη διενέργεια Πλειοδοτικού Διαγωνισμού, σύμφωνα με τα καθοριζόμενα στους Γενικούς και Ειδικούς Όρους της παρούσας, με κριτήριο κατακύρωσης την πλέον συμφέρουσα από οικονομικής άποψης προσφορά βάσει ανταλλάγματος, για την παραχώρηση με ανταποδοτικό όφελος (αντάλλαγμα) άχρηστων υλικών της Ελληνικής Αστυνομίας, όπως αναλυτικά αναγράφονται στο Παράρτημα «Γ», συνολικού προϋπολογισμού (ελάχιστη αξία παραχωρουμένου υλικού) εκατόν έντεκα χιλιάδες πεντακόσια δώδεκα ευρώ και είκοσι πέντε λεπτά του ευρώ (111.512,25€) άνευ Φ.Π.Α.

-Ο-

**ΑΝΑΠΛ. ΠΡΟΪΣΤΑΜΕΝΟΣ**  
**ΚΛΑΔΟΥ ΔΙΑΧΕΙΡΙΣΤΙΚΗΣ - ΤΕΧΝΙΚΗΣ**  
**ΥΠΟΣΤΗΡΙΞΗΣ & ΠΛΗΡΟΦΟΡΙΚΗΣ / Α.Ε.Α.**

**Δημήτριος ΤΣΑΜΠΗΡΑΣ**  
**Ταξίαρχος**

ΕΠΩΝΥΜΙΑ - ΑΝΑΘΕΤΟΥΣΑ ΑΡΧΗ	ΑΡΧΗΓΕΙΟ ΕΛΛΗΝΙΚΗΣ ΑΣΤΥΝΟΜΙΑΣ / Κ.Δ.Τ.Υ.Π./ΔΙΕΥΘΥΝΣΗ ΤΕΧΝΙΚΩΝ ΕΦΑΡΜΟΓΩΝ
ΑΦΜ	090169846
ΔΙΕΥΘΥΝΣΗ - ΣΤΟΙΧΕΙΑ ΕΠΙΚΟΙΝΩΝΙΑΣ ΑΝΑΘΕΤΟΥΣΑΣ ΑΡΧΗΣ	Λ. Θρακομακεδόνων αρ. 101 ΤΚ 13671, Αχαρνές Αττικής Τηλέφωνο: 2102463507 e-mail: <a href="mailto:dte@astynomia.gr">dte@astynomia.gr</a>
ΔΙΕΥΘΥΝΣΗ ΔΙΑΔΙΚΤΥΟΥ ΓΙΑ ΠΡΟΣΒΑΣΗ ΣΤΑ ΕΓΓΡΑΦΑ της ΣΥΜΒΑΣΗΣ	<a href="http://www.astynomia.gr">www.astynomia.gr</a> <a href="https://diavgeia.gov.gr/">https://diavgeia.gov.gr/</a>
ΤΥΠΟΣ ΑΝΑΘΕΤΟΥΣΑΣ ΑΡΧΗΣ	Κεντρική Κυβερνητική Αρχή Υπουργείο Προστασίας του Πολίτη
ΚΩΔΙΚΟΣ CPV	-
ΚΩΔΙΚΟΙ NUTS ΕΚΤΕΛΕΣΗΣ ΣΥΜΒΑΣΗΣ	EL 305
ΠΕΡΙΓΡΑΦΗ ΣΥΜΒΑΣΗΣ	Αξιοποίηση Υλικών Υπουργείου Προστασίας του Πολίτη
ΕΙΔΗ	ΚΑΛΥΚΕΣ ΦΥΣΙΓΓΙΩΝ ΠΑΝΤΟΕΙΔΕΙΣ (24.780,5kgr)
ΠΡΟΫΠΟΛΟΓΙΣΜΟΣ ( ΕΛΑΧΙΣΤΗ ΑΞΙΑ ΠΑΡΑΧΩΡΟΥΜΕΝΩΝ ΥΛΙΚΩΝ) ΑΝΕΥ ΦΠΑ	111.512,25€
ΑΠΟΔΟΧΗ ΕΝΑΛΛΑΚΤΙΚΩΝ ΠΡΟΣΦΟΡΩΝ	Όχι
ΔΙΑΡΚΕΙΑ ΣΥΜΒΑΣΗΣ	Θα καθοριστεί με την απόφαση κατακύρωσης και με βάση τους Γενικούς Όρους
ΔΙΑΔΙΚΑΣΙΑ ΑΝΑΘΕΣΗΣ ΣΥΜΒΑΣΗΣ	Πλειοδοτική Δημοπρασία
ΚΡΙΤΗΡΙΟ ΚΑΤΑΚΥΡΩΣΗΣ	Η πλέον συμφέρουσα από οικονομικής άποψης προσφορά βάσει τιμής.
ΗΜΕΡΟΜΗΝΙΑ ΔΙΕΝΕΡΓΕΙΑΣ ΠΛΕΙΟΔΟΤΙΚΟΥ ΔΙΑΓΩΝΙΣΜΟΥ	26 Φεβρουαρίου 2024 και ώρα 11:00 μ.μ.
ΔΙΕΥΘΥΝΣΗ ΥΠΟΒΟΛΗΣ ΔΙΚΑΙΟΛΟΓΗΤΙΚΩΝ	Λ. Θρακομακεδόνων αρ. 101 ΤΚ 13671, Αχαρνές Αττικής Τηλέφωνο: 2102463507
ΠΕΡΙΟΔΟΣ ΙΣΧΥΟΣ ΠΡΟΣΦΟΡΩΝ	Εκατόν είκοσι (120) ημέρες από την επόμενη μέρα της καταληκτικής ημερομηνίας υποβολής προσφορών
ΧΡΟΝΟΣ ΥΠΟΒΟΛΗΣ ΠΡΟΣΦΟΡΩΝ - ΔΙΚΑΙΟΛΟΓΗΤΙΚΩΝ	26 Φεβρουαρίου 2024 και ώρα 11:00 μ.μ.

ΕΠΩΝΥΜΙΑ - ΔΙΕΥΘΥΝΣΗ ΑΡΜΟΔΙΟΥ ΟΡΓΑΝΟΥ ΚΑΤΑΘΕΣΗΣ ΕΝΣΤΑΣΕΩΝ	ΑΡΧΗΓΕΙΟ ΕΛΛΗΝΙΚΗΣ ΑΣΤΥΝΟΜΙΑΣ / Κ.Δ.Τ.Υ.Π. / ΔΙΕΥΘΥΝΣΗ ΤΕΧΝΙΚΩΝ ΕΦΑΡΜΟΓΩΝ (Λ. Θρακομακεδόνων 101 – ΤΚ 13671- Αχαρναί Αττικής)
ΗΜΕΡΟΜΗΝΙΑ ΔΗΜΟΣΙΕΥΣΗΣ (ΑΝΑΡΤΗΣΗΣ ΣΤΟ ΔΙΑΥΓΕΙΑ)- ΙΣΤΟΤΟΠΟ ΕΛ.ΑΣ.	03/02/2024

**ΘΕΣΜΙΚΟ ΠΛΑΙΣΙΟ**

α. Το από 15-5-1959 Β.Δ. περί κυρώσεως του Κανονισμού Οικονομικής Υπηρεσίας Χωροφυλακής (Α' 151), όπως τροποποιήθηκε και ισχύει με το Π.Δ. 416/1978 (Α' 84).

β. Άρθρο 31 του Ν. 4760/2020 «Ρυθμίσεις σωφρονιστικής νομοθεσίας, διατάξεις για το Ταμείο Πρόνοιας Απασχολούμενων στα Σώματα Ασφάλειας και λοιπές διατάξεις αρμοδιότητας Υπουργείου Προστασίας του Πολίτη και Υπουργείου Μετανάστευσης και Ασύλου» (ΦΕΚ Α' 247/11-12-2020).

γ. Υπ' αριθμ. 3009/2/179-ε' από 26-03-2021 Κ.Υ.Α. «Διαδικασίες για την καταστροφή και εκποίηση όπλων και λοιπών αντικειμένων του ν. 2168/1993 (Α' 147) της Ελληνικής Αστυνομίας» (ΦΕΚ Β' 1189/26-03-2021).

δ. Υπ' αριθμ. 8018/1/1-κβ' από 18-1-2014 διαταγή Αρχηγού.

ε. Υπ' αριθμ. 1774/23/2465308 από 06/12/2023 έγγραφο της Δ/νσης Τεχνικής Υποστήριξης/Α.Ε.Α., που αφορά το χαρακτηρισμό του υλικού.

στ. Υπ' αριθμ. 1744/23/502590 από 10/03/2023 Απόφαση Συγκρότησης Επιτροπής κοστολόγησης του κ. Προϊστάμενου Κλάδου Διαχειριστικής Τεχνικής Υποστήριξης και Πληροφορικής/Α.Ε.Α.

ζ. Υπ' αριθμ. 1744/23/2562122 από 20/12/2023 έγγραφο της Διεύθυνσης Υποστήριξης /Α.Ε.Α., που αφορά την κοστολόγηση υλικού.

η. Υπ' αριθμ. 1854/24/90803 από 15/01/2024, Απόφαση Συγκρότησης Επιτροπής Διενέργειας διαγωνισμού για την παραχώρηση με αντάλλαγμα μη αξιοποιήσιμου και καταστρεπτέου ή ανακυκλώσιμου υλικού εδαφικής αρμοδιότητας της Διεύθυνσης Τεχνικών Εφαρμογών του Αρχηγείου της Ελληνικής Αστυνομίας.

θ. Υπ' αριθμ. 1774/24/65589 από 10/01/2024 έγγραφό της Διεύθυνσης Τεχνικής Υποστήριξης/Α.Ε.Α.

**Ειδικότερα:**

1. Οι προσφορές υποβάλλονται στη Διεύθυνση Τεχνικών Εφαρμογών του Αρχηγείου της Ελληνικής Αστυνομίας με έδρα τις Αχαρνές Αττικής, Λ. Θρακομακεδόνων 101, με καταληκτική ημερομηνία την **26 Φεβρουαρίου 2024 και ώρα 11:00 μ.μ.**
2. Το πλήρες σώμα της Διακήρυξης του διαγωνισμού, θα αναρτηθεί σε ηλεκτρονική μορφή (pdf), στην ιστοσελίδα της Ελληνικής Αστυνομίας και στη ΔΙΑΥΓΕΙΑ.
3. Εφόσον από τους ενδιαφερόμενους υποψήφιους πλειοδότες ζητηθούν εγκαίρως και έως τρεις (3) ημερολογιακές ημέρες πριν τη διενέργεια του πλειστηριασμού πρόσθετες πληροφορίες σχετικά με τη Διακήρυξη, ισχύουν τα καθοριζόμενα στο άρθρο 4 των Γενικών Όρων.
4. Η υποβολή των δικαιολογητικών για τη συμμετοχή στο διαγωνισμό μέχρι τη σύναψη της σύμβασης γίνεται σύμφωνα με τους Γενικούς Όρους.
5. Η Διεύθυνση Τεχνικών Εφαρμογών/Α.Ε.Α. σε συνεργασία με τη Διεύθυνση Τεχνικής

Υποστήριξης/Α.Ε.Α.να μεριμνήσει για:

α. Τη διευθέτηση των προς αξιοποίηση υλικών, ώστε να είναι δυνατός ο έλεγχος αυτών από τους ενδιαφερόμενους οικονομικούς φορείς.

β. Την είσοδο των ενδιαφερόμενων οικονομικών φορέων στις αποθήκες άχρηστων, μη αξιοποιήσιμων υλικών κατά την περίοδο από 05/02/2024 έως 25/02/2024. Οι ανωτέρω φορείς, θα συνοδεύονται υποχρεωτικά από προσωπικό των εν λόγω Υπηρεσιών κατά την επίσκεψη και τον έλεγχο των υλικών αυτών, όπως ακριβώς καθορίζεται στη Διακήρυξη, αφού ληφθούν τα αναγκαία μέτρα ασφαλείας, σύμφωνα με τις ισχύουσες διαταγές.

γ. Την αφαίρεση οποιουδήποτε υπηρεσιακού στοιχείου σύμφωνα με τον ισχύοντα κανονισμό της Υπηρεσίας.

**6.** Κατά τα λοιπά, ο διαγωνισμός θα γίνει σύμφωνα με τα προβλεπόμενα στα Παραρτήματα «Α» έως και «Ε» της παρούσας Διακήρυξης, τα οποία αποτελούν αναπόσπαστο μέρος αυτής.

**7.** Η Κεντρική Ένωση Επιμελητηρίων Ελλάδος ([keuhcci@uhc.gr](mailto:keuhcci@uhc.gr)), στην οποία κοινοποιείται η παρούσα, παρακαλείται για την ενημέρωση των μελών της.

**8.** Το Γραφείο Ενημέρωσης και Επικοινωνίας που κοινοποιείται η παρούσα, παρακαλείται για την ανάρτησή της στην αντίστοιχη ιστοσελίδα του Σώματος.

**9.** Χειριστής θέματος : Αστυνομικός Διευθυντής Φώτιος ΦΡΑΓΚΑΚΗΣ (τηλ. 2102447677).

#### ΠΑΡΑΡΤΗΜΑΤΑ

- «Α» Γενικοί Όροι Πλειοδοτικού Διαγωνισμού Διακήρυξης με Αριθμό 01/2024
- «Β» Ειδικοί Όροι Πλειοδοτικού Διαγωνισμού Διακήρυξης με Αριθμό 01/2024
- «Γ» Πίνακας Υλικών Πλειοδοτικού Διαγωνισμού Διακήρυξης με Αριθμό 01/2024
- «Δ» Πίνακες Π.1 και Π.2 ανταποδοτικού ανταλλάγματος Πλειοδοτικού Διαγωνισμού Διακήρυξης με Αριθμό 01/2024
- «Ε» Υπόδειγμα Σχεδίου Σύμβασης

#### ΠΙΝΑΚΑΣ ΑΠΟΔΕΚΤΩΝ

Αποδέκτες για Ενέργεια:

- 1) Α.Ε.Α. / ΚΛΑΔΟΣ ΔΙΑΧΕΙΡΙΣΤΙΚΗΣ ΤΕΧΝΙΚΗΣ- ΥΠΟΣΤΗΡΙΞΗΣ ΚΑΙ ΠΛΗΡΟΦΟΡΙΚΗΣ
- 2) ΓΡΑΦΕΙΟ ΕΝΗΜΕΡΩΣΗΣ ΚΑΙ ΕΠΙΚΟΙΝΩΝΙΑΣ

Αποδέκτες για Πληροφορία:

- 1) ΕΠΙΤΕΛΙΚΟ ΓΡΑΦΕΙΟ ΑΡΧΗΓΟΥ.
- 2) ΔΕΑ/ΥΠΑΡΧΗΓΟΣ ΕΛ.ΑΣ.
- 3) ΔΕΑ / ΔΙΕΥΘΥΝΣΗ ΤΕΧΝΙΚΗΣ ΥΠΟΣΤΗΡΙΞΗΣ.
- 4) ΔΕΑ / ΔΙΕΥΘΥΝΣΗ ΥΠΟΣΤΗΡΙΞΗΣ.
- 5) ΚΕΝΤΡΙΚΗ ΕΝΩΣΗ ΕΠΙΜΕΛΗΤΗΡΙΩΝ ΕΛΛΑΔΟΣ([keuhcci@uhc.gr](mailto:keuhcci@uhc.gr))

**ΠΑΡΑΡΤΗΜΑ «Α»****ΓΕΝΙΚΟΙ ΟΡΟΙ ΠΛΕΙΟΔΟΤΙΚΟΥ ΔΙΑΓΩΝΙΣΜΟΥ****ΔΙΑΚΗΡΥΞΗ ΜΕ ΑΡΙΘΜΟ 01/2024****Άρθρο 1°****Αντικείμενο Πλειοδοτικών Διαγωνισμών**

1. Στο πλαίσιο της αξιοποίησης των πετपालιωμένων, ακατάλληλων, άχρηστων, πλεοναζόντων υλικών της Ελληνικής Αστυνομίας, η Διεύθυνση Τεχνικών Εφαρμογών μεριμνά για τη συγκέντρωσή τους και την παραχώρησή τους έναντι ανταλλάγματος, μέσω πλειοδοτικού διαγωνισμού.

2. Οι ενδιαφερόμενοι λαμβάνουν γνώση της Διακήρυξης που αφορά την ακριβή ημερομηνία και ώρα κατάθεσης των απαιτούμενων δικαιολογητικών για την συμμετοχή τους στο διαγωνισμό, τα προς παραχώρηση υλικά, την ελάχιστη αξία αυτών, το χώρο εναποθήκευσης τους καθώς και τις ποσότητες των ανταποδοτικών ειδών μετά των τεχνικών απαιτήσεων τους, μέσω της ηλεκτρονικής διεύθυνσης [www.astynomia.gr](http://www.astynomia.gr).

**Άρθρο 2°****Τρόπος Διενέργειας Διαγωνισμών**

1. Οι ενδιαφερόμενοι που επιθυμούν να συμμετάσχουν σε πλειοδοτικό διαγωνισμό μέχρι την ημέρα και ώρα που ορίζεται στην οικεία Διακήρυξη, υποβάλλουν - αποστέλλουν τα απαιτούμενα δικαιολογητικά συμμετοχής, την απαραίτητη εγγυητική επιστολή και την οικονομική προσφορά μετά τεχνικής προσφοράς εφόσον η Διακήρυξη ορίζει ανταποδοτικό είδος, για την αποδοχή των οποίων εκδίδεται Πρακτικό Αποδοχής ή μη Δικαιολογητικών Συμμετοχής και ανάδειξης πλειοδότη των συμμετεχόντων από την Επιτροπή διενέργειας του διαγωνισμού σύμφωνα με τη Διακήρυξη του διαγωνισμού. Η εν λόγω Απόφαση αποδοχής επί του Πρακτικού, γνωστοποιείται ηλεκτρονικά ή μέσω ηλεκτρονικού ταχυδρομείου, σε όλους όσους υπέβαλλαν δικαιολογητικά για τη συμμετοχή τους στο διαγωνισμό.

2. Κάθε ενδιαφερόμενος υποψήφιος πλειοδότης που καταθέτει δικαιολογητικά συμμετοχής και οικονομική ή οικονομικοτεχνική προσφορά, θεωρείται ότι έλαβε γνώση των όρων του πλειοδοτικού διαγωνισμού και ότι τους αποδέχεται στο σύνολό τους πλήρως και ανεπιφυλάκτως.

**Άρθρο 3°****Δικαιούμενοι Συμμετοχής**

1. Δικαίωμα συμμετοχής στο διαγωνισμό έχουν φυσικά ή νομικά πρόσωπα και σε περίπτωση ενώσεων τα μέλη αυτών. Η συμμετοχή των ανωτέρω στο διαγωνισμό μπορεί να γίνει απευθείας ή με νόμιμο εκπρόσωπό τους ή μέσω εμπορικών αντιπροσώπων τους στην Ελλάδα.

2. Ειδικότερα, σε ότι αφορά την οικονομική προσφορά Ενώσεων Οικονομικών φορέων διευκρινίζονται τα παρακάτω:

α. Η ένωση οικονομικών φορέων υποβάλλει κοινή προσφορά, από εκπρόσωπό τους εξουσιοδοτημένο με συμβολαιογραφική πράξη. Στην προσφορά απαραίτητα πρέπει να προσδιορίζεται η έκταση και το είδος της συμμετοχής του κάθε μέλους της ένωσης.

β. Με την υποβολή της προσφοράς κάθε μέλος της ένωσης ευθύνεται εις ολόκληρο. Σε περίπτωση κατακύρωσης του διαγωνισμού στο αντικείμενο του θέματος, η ευθύνη αυτή εξακολουθεί μέχρι πλήρους εκτέλεσης της σύμβασης που θα υπογραφεί.

γ. Σε περίπτωση που εξαιτίας ανικανότητας για οποιοδήποτε λόγο ή ανωτέρας βίας, μέλος της ένωσης δεν μπορεί να ανταποκριθεί, αντίστοιχα, στις υποχρεώσεις της ένωσης κατά το χρόνο αξιολόγησης των προσφορών, τα υπόλοιπα μέλη συνεχίζουν να έχουν την ευθύνη ολόκληρης της κοινής προσφοράς με την ίδια τιμή και τους ίδιους όρους. Εάν η παραπάνω ανικανότητα προκύψει κατά το χρόνο εκτέλεσης της σύμβασης, τα υπόλοιπα μέλη συνεχίζουν να έχουν την ευθύνη της ολοκλήρωσης αυτής με την ίδια τιμή και τους ίδιους όρους.

3 Οι ανωτέρω οικονομικοί φορείς, σύμφωνα με τα καθοριζόμενα, είναι εγκατεστημένοι και λειτουργούν νόμιμα στην Ελλάδα ή σε άλλο κράτος μέλος της Ευρωπαϊκής Ένωσης ή του Ευρωπαϊκού Οικονομικού Χώρου ή σε τρίτες χώρες που έχουν υπογράψει και κυρώσει τη Συμφωνία Δημοσίων Συμβάσεων (ΣΔΣ) του Παγκόσμιου Οργανισμού Εμπορίου, ή σε τρίτες χώρες που έχουν υπογράψει διμερείς ή πολυμερείς συμφωνίες με την Ένωση σε θέματα διαδικασιών σύναψης δημοσίων συμβάσεων.

4 Οι όροι «Πλειοδότης», «Ανάδοχος», «Υποψήφιος Ανάδοχος ή Πλειοδότης» και «Οικονομικός Φορέας» αφορούν όλες τις προαναφερθείσες στην ανωτέρω παράγραφο 1 κατηγορίες. Οι ενώσεις οικονομικών φορέων δεν υποχρεώνονται να λαμβάνουν ορισμένη νομική μορφή προκειμένου να υποβάλλουν την προσφορά τους, ωστόσο η Ελληνική Αστυνομία, εφόσον τους ανατεθεί η σύμβαση, δύναται να απαιτήσει να περιβληθούν με συγκεκριμένη νομική μορφή, στο μέτρο που η περιβολή αυτή είναι αναγκαία για την ικανοποιητική εκτέλεση της σύμβασης.

#### **Άρθρο 4<sup>ο</sup>**

#### **Δικαίωμα Επίσκεψης στο Χώρο Εναποθήκευσης των προς Αξιοποίηση Υλικών**

1. Οι ενδιαφερόμενοι έχουν δικαίωμα να επισκεφθούν και να εξετάσουν τα προς παραχώρηση άχρηστα, μη αξιοποιήσιμα υλικά πριν τη διεξαγωγή της δημοπρασίας, στο χρονικό διάστημα 05/02/2024 έως 25/02/2024 κατά τις ώρες 10:00 – 13:00 και εφόσον δεν υφίσταται σχετικό φωτογραφικό υλικό στη Διακήρυξη.

2. Οι ενδιαφερόμενοι κατά την είσοδό τους στην Υπηρεσία όπου είναι εναποθηκευμένα τα προς παραχώρηση άχρηστα, μη αξιοποιήσιμα υλικά, επιδεικνύουν το δελτίο της αστυνομικής τους ταυτότητας ή οποιοδήποτε επίσημο πιστοποιητικό ταυτότητας σε ισχύ (διαβατήριο, άδεια οδήγησης, άδεια παραμονής κλπ).

3. Στο πλαίσιο της παραπάνω επίσκεψης, οι ενδιαφερόμενοι δύναται να συνοδεύονται από τεχνικό σύμβουλο της επιλογής τους, χωρίς όμως τη χρήση εργαλείων ή άλλων μηχανικών μέσων για λόγους ασφαλείας.

4. Τα υλικά βρίσκονται σε οριζόμενο χώρο και συγκεκριμένα στις αποθήκες της Διεύθυνσης Τεχνικής Υποστήριξης/Α.Ε.Α. και παραχωρούνται σε οποιαδήποτε κατάσταση και αν βρίσκονται προς ανακύκλωση.

5. Εφόσον πριν από τον διαγωνισμό παραχώρησης των υλικών ανοιχτούν κιβώτια ή κρημισθούν στοιβάδες αυτών από τους ενδιαφερομένους, αυτοί υποχρεούνται να επαναφέρουν αυτά στην προηγούμενη κατάστασή τους με δικές τους δαπάνες.

6. Οι ενδιαφερόμενοι δύναται να απευθύνουν ερωτήματα περί του

διαγωνισμού, εφόσον αυτά αφορούν σε θέματα δικαιολογητικών συμμετοχής έως και δέκα (10) ημερολογιακές ημέρες μετά την δημοσίευση της Διακήρυξης ενώ αν τα ερωτήματά τους αφορούν σε οποιοδήποτε άλλο θέμα, έως και τρεις (3) ημερολογιακές ημέρες πριν από την ημερομηνία διεξαγωγής του διαγωνισμού.

7. Η Ελληνική Αστυνομία δεν αναλαμβάνει καμία ευθύνη για τυχόν αμφισβητήσεις εγειρόμενες μετά την κατακύρωση του διαγωνισμού για ορατά ή μη ελαττώματα των κατακυρωθέντων υλικών, καθόσον οι οικονομικοί φορείς μπορούν ελεύθερα να ελέγξουν και να διαπιστώσουν την ποιοτική, ποσοτική και γενικά την όλη κατάσταση των προς παραχώρηση υλικών.

#### **Άρθρο 5°** **Δικαιολογητικά Συμμετοχής**

1. Οι συμμετέχοντες στο Διαγωνισμό υποχρεούνται επί ποινή αποκλεισμού, να καταθέσουν τα απαιτούμενα δικαιολογητικά συμμετοχής στην Επιτροπή διενέργειας του διαγωνισμού, μέχρι την ορισθείσα στην οικεία Διακήρυξη ημερομηνία και ώρα.

2. Τα δικαιολογητικά συμμετοχής είναι δυνατόν να κατατεθούν αυτοπροσώπως από τους ενδιαφερομένους ή τους νόμιμους εκπροσώπους τους ή άλλα νόμιμα εξουσιοδοτούμενα προς το σκοπό αυτό πρόσωπα, εντός φακέλου αλληλογραφίας ο οποίος εξωτερικά θα αναγράφει τη φράση :«**ΔΙΚΑΙΟΛΟΓΗΤΙΚΑ ΣΥΜΜΕΤΟΧΗΣ για την υπ' αριθ. 01/2024 Διακήρυξη της ΔΤΕ/Α.Ε.Α.**»

και επιπλέον :

α. Την πλήρη, επίσημη επωνυμία του νομικού προσώπου ή ονοματεπώνυμου, στην περίπτωση φυσικού προσώπου, του υποψήφιου πλειοδότη.

β. Την ακριβή διεύθυνση - έδρα του νομικού προσώπου ή τη διεύθυνση διαμονής του φυσικού προσώπου, την επωνυμία της Οδού, τον αριθμό, τον Ταχυδρομικό Κώδικα, το τηλέφωνο επικοινωνίας, σταθερό και κινητό, φαξ και τα στοιχεία του ηλεκτρονικού ταχυδρομείου (e-mail).

Στην περίπτωση της ένωσης προσώπων ή κοινοπραξίας, τα δικαιολογητικά απαιτείται να υπογράφονται από το νόμιμο εκπρόσωπο καθενός από τα μέλη ή από τον κοινό εκπρόσωπο αυτής ή από άλλο πρόσωπο που θα έχει εξουσιοδοτηθεί για το σκοπό αυτό από όλα τα μέλη.

3. Τα δικαιολογητικά συμμετοχής αφορούν στα παρακάτω:

α. **Εγγύηση συμμετοχής στο διαγωνισμό ίσης με ποσοστό 2%** επί της ελάχιστης συνολικής αξίας των υλικών. Η εγγύηση συμμετοχής πρέπει να ισχύει τουλάχιστον για τριάντα (30) ημερολογιακές **ημέρες μετά την λήξη του χρόνου ισχύος της προσφοράς σύμφωνα με την παράγραφο 4 του άρθρου 7 του** παρόντος. Η Ελληνική Αστυνομία μπορεί, πριν την λήξη της προσφοράς, να ζητά από τον προσφέροντα να παρατείνει την διάρκεια ισχύος της προσφοράς και της εγγύησης συμμετοχής. Εγγυητική επιστολή με χρόνο ισχύος μικρότερο από τα ανωτέρω περιγραφόμενα, δεν γίνεται δεκτή και έχει ως συνέπεια την μη συμμετοχή του προσφέροντα στη δημοπρασία.

β. Τα απαιτούμενα κατά περίπτωση **νομιμοποιητικά έγγραφα και Υπεύθυνες Δηλώσεις** όπως:

(1) **Τα προβλεπόμενα - κατά περίπτωση - επικαιροποιημένα νομιμοποιητικά έγγραφα** (στοιχεία ΦΕΚ που αφορούν τη διαχείριση, τα όργανα

διοίκησης και την εκπροσώπηση, κλπ), από τα οποία θα προκύπτει με σαφήνεια ότι το/τα φυσικό/ά πρόσωπο/α που υπογράφει/ουν τα έγγραφα της υποβαλλόμενης προσφοράς, δεσμεύει/ουν με την υπογραφή του/τους το συμμετέχοντα οικονομικό φορέα στο πλαίσιο του παρόντος διαγωνισμού. Ειδικότερα, απαραίτητα **κρίνονται Πιστοποιητικό Γ.Ε.ΜΗ.** εκδοθέν εντός τριάντα (30) ημερών από την καταληκτική ημερομηνία υποβολής προσφορών, **Πιστοποιητικό Ισχύουσας Εκπροσώπησης** εκδοθέν εντός τριάντα (30) ημερών από την καταληκτική ημερομηνία υποβολής προσφορών και Ανακοινώσεις στο Γ.Ε.ΜΗ.

(2) Τα νομικά πρόσωπα που συμμετέχουν στη δημοπρασία με το νόμιμο εκπρόσωπο τους, οφείλουν να προσκομίσουν τα νομιμοποιητικά έγγραφα της εταιρείας, δηλαδή επικυρωμένο αντίγραφο της **συστατικής πράξης - καταστατικό**, στο οποίο μεταξύ άλλων θα ορίζεται η έναρξη και η διάρκεια της εταιρείας, ο νόμιμος εκπρόσωπος αυτής και οι εξουσίες του και ΦΕΚ δημοσίευσης του καταστατικού.

(3) **Απόσπασμα Ποινικού Μητρώου** έκδοσης του τελευταίου τριμήνου από την κοινοποίηση της ως άνω έγγραφης ειδοποίησης ή ελλείψει αυτού, ισοδύναμου εγγράφου που εκδίδεται από αρμόδια δικαστική ή διοικητική αρχή του κράτους - μέλους ή της χώρας καταγωγής ή της χώρας όπου είναι εγκατεστημένος ο εν λόγω υποψήφιος πλειοδότης, από το οποίο προκύπτει ότι δεν υπάρχει σε βάρος του τελεσίδικη καταδικαστική απόφαση για έναν από τους ακόλουθους λόγους:

- (α) Συμμετοχή σε εγκληματική οργάνωση,
- (β) Δωροδοκία,
- (γ) Απάτη,
- (δ) Τρομοκρατικά εγκλήματα ή εγκλήματα συνδεδεμένα με τρομοκρατικές δραστηριότητες,
- (ε) Νομιμοποίηση εσόδων από παράνομες δραστηριότητες ή χρηματοδότηση της τρομοκρατίας,
- (στ) Παιδική εργασία και άλλες μορφές εμπορίας ανθρώπων,
- (ζ) Αποκλεισμός από τη συμμετοχή σε εν εξελίξει και μελλοντικές διαδικασίες σύναψης δημοσίων συμβάσεων.

Η υποχρέωση προσκόμισης του ως άνω αποσπάσματος αφορά, στις περιπτώσεις εταιρειών περιορισμένης ευθύνης (ΕΠΕ) και προσωπικών εταιρειών (ΟΕ, ΕΕ, ΙΚΕ), τους διαχειριστές ενώ στις περιπτώσεις ανωνύμων εταιρειών (ΑΕ), τον Διευθύνοντα Σύμβουλο, καθώς και όλα τα μέλη του Διοικητικού Συμβουλίου. (Δύναται να προσκομιστεί Υπεύθυνη Δήλωση, από κάθε πρόσωπο που απαιτείτε, για την αναζήτηση του ποινικού μητρώου από την υπηρεσία μας).

γ. **Υπεύθυνη Δήλωση του Ν.1599/86** (ψηφιακά υπογεγραμμένη) όπως εκάστοτε ισχύει, η οποία φέρει ημερομηνία εντός των τελευταίων τριάντα (30) ημερολογιακών ημερών προ της ημερομηνίας έναρξης του διαγωνισμού χωρίς να απαιτείται βεβαίωση του γνησίου της υπογραφής της από αρμόδια διοικητική αρχή ή ΚΕΠ, με την οποία βεβαιώνει ότι:

- (1) Έλαβε γνώση και αποδέχεται χωρίς καμία επιφύλαξη το σύνολο των όρων της υπ' αριθ. 01/2024 Διακήρυξης του διαγωνισμού, και ότι έλαβε γνώση των Γενικών και Ειδικών Όρων του παρόντος διαγωνισμού τους οποίους αποδέχεται ανεπιφύλακτα.
- (2) Ο χρόνος ολοκλήρωσης της παράδοσης του ανταποδοτικού είδους και της παραλαβής των προς παραχώρηση υλικών, θα γίνει σύμφωνα με καθοριζόμενα στους Γενικούς και Ειδικούς Όρους του υπόψη διαγωνισμού.
- (3) Κατέχει τις απαιτούμενες άδειες διαχείρισης αποβλήτων και είναι σε ισχύ, με την υποχρέωση να τις προσκομίσει με τα δικαιολογητικά κατακύρωσης εφόσον ανακηρυχθεί προσωρινός πλειοδότης.



δ. Τα δικαιολογητικά συμμετοχής και γενικά τα απαιτούμενα έγγραφα του διαγωνισμού, συντάσσονται στην ελληνική γλώσσα, με εξαίρεση τεχνικούς όρους που μπορεί να αναφέρονται και σε άλλη γλώσσα, εφόσον δεν είναι δυνατό να αποδοθούν στην Ελληνική. Το ίδιο ισχύει και για τα έγγραφα που απευθύνει ή υποβάλλει ο πλειοδότης στην Υπηρεσία κατά την διάρκεια ισχύος της Σύμβασης που θα υπογραφεί.

4. Σε ότι αφορά τους οικονομικούς φορείς της αλλοδαπής, τα έγγραφα απαιτείται να προσκομίζονται αρμοδίως επικυρωμένα και να συνοδεύονται από επίσημη μετάφραση στην ελληνική γλώσσα.

5. Η μη υποβολή ή η κατά παρέκκλιση υποβολή των ανωτέρω αναφερόμενων δικαιολογητικών, συνεπάγεται τον αποκλεισμό του υποψηφίου πλειοδότη από τον διαγωνισμό.

6. Επιπρόσθετα, διευκρινίζονται τα ακόλουθα σε ότι αφορά το σύνολο των απαιτούμενων για προσκόμιση εγγράφων:

α. Στην επικύρωση των αντιγράφων αυτών, ισχύουν τα διαλαμβανόμενα στις οικείες διατάξεις (Ν. 4250/2014).

β. Στα ΦΕΚ που αφορούν τη σύσταση, το καταστατικό, τις μεταβολές, τις τροποποιήσεις, την εκπροσώπηση, τη διαχείριση, τα όργανα διοίκησης κλπ. των οικονομικών φορέων, ισχύουν ομοίως τα διαλαμβανόμενα στις οικείες διατάξεις.

γ. Στις Υπεύθυνες Δηλώσεις και το χρόνο υποβολής και θεώρησής των, ισχύουν ομοίως τα διαλαμβανόμενα στις οικείες διατάξεις.

7. Επιπρόσθετα αναφορικά με τα δικαιολογητικά της ανωτέρω παραγράφου 3, επισημαίνεται ότι η υποχρέωση αποκλεισμού οικονομικού φορέα εφαρμόζεται επίσης όταν το πρόσωπο εις βάρος του οποίου εκδόθηκε τελεσίδικη καταδικαστική απόφαση είναι μέλος του διοικητικού, διευθυντικού ή εποπτικού οργάνου του εν λόγω οικονομικού φορέα ή έχει εξουσία εκπροσώπησης, λήψης αποφάσεων ή ελέγχου σε αυτό.

8. Είναι δυνατή η προσκόμιση από τους συμμετέχοντες, ηλεκτρονικών αντιγράφων ποινικού μητρώου, η γνησιότητα των οποίων θα ελέγχεται δειγματοληπτικά από την Υπηρεσία.

**Άρθρο 6°**  
**Περιεχόμενο Προσφορών - Χρόνος Ισχύος**

1. Οι κατατιθέμενες προσφορές αφορούν το σύνολο του προς παραχώρηση υλικού.
2. Η προσφορά κατατίθεται σε ξεχωριστό φάκελο με την ένδειξη : **«ΑΝΤΑΠΟΔΟΤΙΚΗ ΠΡΟΣΦΟΡΑ για την υπ' αριθμ. 01/2024 Διακήρυξη της ΔΤΕ/Α.Ε.Α.»** και αποσφραγίζεται μόνο στην περίπτωση που ο συμμετέχον οικονομικός φορέας διαθέτει τα απαιτούμενα δικαιολογητικά συμμετοχής.

Θα πρέπει να περιλαμβάνει:

- α) τον **πίνακα (Π1)** που αναφέρεται στο «Παράρτημα Δ», χωρίς καμιά τροποποίησή του,
- β) Εφόσον ο συμμετέχον θέλει να καταθέσει μεγαλύτερη προσφορά τότε αυτός σε ξεχωριστό **πίνακα (Π2)** θα αναφέρει το επιπλέον ανταποδοτικό όφελος ανά είδος και ποσότητα με τον τρόπο που καθορίζεται στο «Παράρτημα Δ».
- γ) Υπεύθυνη δήλωση με την οποία βεβαιώνει ότι, το ανταποδοτικό όφελος που θα προσφέρει είναι καινούργιο, αμεταχείριστο και πληροί τις τεχνικές απαιτήσεις που έχουν τεθεί από την Υπηρεσία μας, καθώς και πώς όλα τα δικαιολογητικά που αναφέρονται σε αυτές θα προσκομισθούν στην Επιτροπή Παραλαβής που θα ορισθεί από την Υπηρεσία μας.
3. Ο χρόνος ισχύος των προσφορών καθορίζεται στις **εκατόν είκοσι (120) ημερολογιακές ημέρες**, προσμετρούμενες από την επομένη της διενέργειας του πλειοδοτικού διαγωνισμού. Η ανταποδοτική προσφορά πρέπει να υπογράφεται από το/τα φυσικό/ά πρόσωπο/α , το/α οποίο/ά δεσμεύει/ουν με την υπογραφή του/τους το συμμετέχοντα οικονομικό φορέα στο πλαίσιο του παρόντος διαγωνισμού.
4. Στο προσφερόμενο ανταποδοτικό όφελος θα περιλαμβάνεται το σύνολο των λοιπών επιβαρύνσεων (προβλεπόμενοι λοιποί φόροι, δασμοί, ασφάλιστρα, έξοδα φόρτωσης, μεταφοράς και παραλαβής υλικών, κόστος ασφάλισης, χρηματοοικονομικά έξοδα κλπ.), τα οποία θα βαρύνουν τον/τους πλειοδότη/ες και θα πρέπει, ως εκ τούτου, να έχουν συνυπολογισθεί στην προσφορά.
5. Προσφορά η οποία δεν περιλαμβάνει κατ' ελάχιστο τα αναγραφόμενα είδη και τις ποσότητες του πίνακα (Π1), του «Παραρτήματος Δ», καθώς και τα οριζόμενα στο παρόν άρθρο στοιχεία, θα απορρίπτεται.

**Άρθρο 7°**  
**Αξιολόγηση**

1. Η Επιτροπή διενέργειας του διαγωνισμού σε δημόσια συνεδρίαση την ημέρα και ώρα που έχει ορισθεί στην οικεία Διακήρυξη προβαίνει στην αποσφράγιση των υποβληθέντων φακέλων των **Δικαιολογητικών Συμμετοχής** καθώς και των **Ανταποδοτικών Προσφορών και Τεχνικών Απαιτήσεων του ανταποδοτικού είδους** .
2. Τα **δικαιολογητικά συμμετοχής** και οι **Ανταποδοτικές Προσφορές** (με τις τεχνικές απαιτήσεις του ανταποδοτικού είδους), **επί ποινή απόρριψης, θα βρίσκονται σε ξεχωριστούς φακέλους.**
3. Μετά την αξιολόγηση και τον έλεγχο των φακέλων των δικαιολογητικών συμμετοχής, αξιολογούνται και ελέγχονται οι φάκελοι των ανταποδοτικών προσφορών μετά των τεχνικών απαιτήσεων του ανταποδοτικού είδους και εν συνεχεία η Επιτροπή εκδίδει Πρακτικό περί της αποδοχής ή μη αυτών και εισηγείται την ανάδειξη του Πλειοδότη.
4. Σε περίπτωση που δύο ή περισσότερες υποβαλλόμενες προσφορές έχουν το ίδιο ανταποδοτικό όφελος τότε, η Επιτροπή διενέργειας του διαγωνισμού καλεί τους πλειοδότες που ισοψηφήσαν και προβαίνει στην διενέργεια κλήρωσης παρουσία αυτών, συντάσσοντας σχετικό πρακτικό που υπογράφεται από τα μέλη της Επιτροπής και τους πλειοδότες.
5. Εν συνεχεία, μετά την εισήγηση της εν λόγω Επιτροπής εκδίδεται απόφαση

αποδοχής ή μη και ανάδειξης πλειοδότη, η οποία κοινοποιείται σε όσους υπέβαλαν προσφορές.

### **Άρθρο 8°** **Ανάδειξη Προσωρινού Αναδόχου**

1. Τα αποτελέσματα κοινοποιούνται εγγράφως στον συμμετέχοντα στον οποίο πρόκειται να γίνει η κατακύρωση («προσωρινό ανάδοχο»), ώστε να υποβάλει εντός προθεσμίας δέκα (10) ημερολογιακών ημερών τα **δικαιολογητικά κατακύρωσης**. Σε περίπτωση που τα παραπάνω δικαιολογητικά δεν προσκομισθούν ή υπάρχουν ελλείψεις σε αυτά που υποβλήθηκαν, παρέχεται προθεσμία στον προσωρινό ανάδοχο να τα συμπληρώσει και να τα προσκομίσει εντός πέντε (5) ημερολογιακών ημερών. Τα δικαιολογητικά προσκομίζονται σε σφραγισμένο φάκελο, ο οποίος παραδίδεται εμπρόθεσμα στην Υπηρεσία Διενέργειας του Διαγωνισμού. Αναλυτικά τα απαιτούμενα δικαιολογητικά κατακύρωσης, αναγράφονται στην Προσθήκη «3» της παρούσης Διακήρυξης και στους Ειδικούς Όρους, ανάλογα με την φύση των υλικών.

### **Άρθρο 9°** **Κατακύρωση Διαγωνισμού**

Η Επιτροπή διενέργειας του Διαγωνισμού κατόπιν ελέγχου των δικαιολογητικών κατακύρωσης, συντάσσει Πρακτικό που διαβιβάζει στη Διεύθυνση Τεχνικών Εφαρμογών/Α.Ε.Α., προκειμένου αυτή να εκδώσει την κατακυρωτική απόφαση. Ο Πλειοδότης του διαγωνισμού, ενημερώνεται σχετικά προκειμένου να συνεχιστεί η διαδικασία.

### **Άρθρο 10°** **Επανάληψη Πλειοδοτικού Διαγωνισμού**

Στην περίπτωση που συντρέχει ένας από τους λόγους ματαίωσης του παρακάτω άρθρου 11, η Υπηρεσία αποφασίζει την επανάληψη του Διαγωνισμού με τροποποίηση ή μη των όρων αυτού ή την οριστική ματαίωση του.

### **Άρθρο 11°** **Ματαίωση Πλειοδοτικού Διαγωνισμού**

Η Υπηρεσία με ειδικά αιτιολογημένη απόφαση της, μετά από γνώμη της αρμόδιας Επιτροπής διενέργειας του διαγωνισμού, ματαιώνει τη διαδικασία σύναψης δημόσιας Σύμβασης.

α. Εφόσον η διαγωνιστική διαδικασία απέβη άγονη, είτε λόγω μη εκδήλωσης ενδιαφέροντος για συμμετοχή σε αυτή υποψηφίων Πλειοδοτών αγοραστών, είτε λόγω μη αποδοχής των δικαιολογητικών συμμετοχής.

β. Λόγω παράτυπης διεξαγωγής της διαδικασίας ανάθεσης.

γ. Αν λόγω ανωτέρας βίας, δεν είναι δυνατή η κανονική εκτέλεση της Σύμβασης.

δ. Αν διαπιστωθούν σφάλματα ή παραλείψεις σε οποιοδήποτε στάδιο της διαδικασίας ανάθεσης.

## **Άρθρο 12°** **Υπογραφή Σύμβασης**

1 Ο Πλειοδότης εντός δέκα (10) ημερολογιακών ημερών από κοινοποίησης της ως άνω κατακυρωτικής Απόφασης, υποχρεούται να προσέλθει για την υπογραφή της σχετικής σύμβασης, προσκομίζοντας τα απαραίτητα δικαιολογητικά (**εγγυητική καλής εκτέλεσης**).

2 Ομοίως, εντός της ίδιας προθεσμίας, με μέριμνα του πλειοδότη εξασφαλίζεται η έκδοση και προσκομίζεται κατά την υπογραφή της Σύμβασης, εγγυητική επιστολή καλής εκτέλεσης των όρων αυτής, ίσης με το 4% της ελάχιστης αξίας των παραχωρούμενων υλικών, χωρίς να περιλαμβάνεται ο αναλογούν Φ.Π.Α. Κατόπιν σχετικής αίτησης του πλειοδότη, του επιστρέφεται η εγγυητική που είχε προσκομίσει για τη συμμετοχή του στο διαγωνισμό.

3 Ο Πλειοδότης μεριμνά για την εμπρόθεσμη παράδοση του ανταποδοτικού οφέλους-είδους ή την πληρωμή - κατάθεση του αντιτίμου της αξίας των αξιοποιούμενων ειδών, σύμφωνα με το άρθρο 14 της παρούσης.

4 Δεν χωρεί διαπραγμάτευση στο κείμενο της Σύμβασης που επισυνάφθηκε στην Διακήρυξη του διαγωνισμού, ούτε καθ' οιονδήποτε τρόπο τροποποίηση ή συμπλήρωση της προσφοράς του προσωρινού Πλειοδότη.

5 Το κείμενο της Σύμβασης κατισχύει κάθε άλλου κειμένου, στο οποίο τούτο στηρίζεται, όπως στη σχετική Διακήρυξη και την απόφαση κατακύρωσης επί των αποτελεσμάτων του υπόψη πλειοδοτικού, εκτός κατάδηλων σφαλμάτων ή παραδρομών.

6 Η Σύμβαση που υπογράφεται περιλαμβάνει όλα τα στοιχεία της εκτέλεσης συμβατικού αντικειμένου θέματος όπως αυτά προκύπτουν από τη Διακήρυξη του πλειοδοτικού διαγωνισμού και τη διαταγή κατακύρωσης.

7 Σε αντικειμενικά δικαιολογημένες περιπτώσεις, εφόσον συμφωνήσουν προς τούτο και τα δύο συμβαλλόμενα μέρη, μπορεί να τροποποιείται η Σύμβαση.

Οι ανωτέρω περιπτώσεις είναι οι εξής:

α. Όταν οι τροποποιήσεις, ανεξάρτητα της χρηματικής τους αξίας, προβλέπονται σε σαφείς, ακριβείς και ρητές ρήτρες αναθεώρησης στο αρχικό έγγραφο της Σύμβασης.

β. Η ανάγκη τροποποίησης προέκυψε λόγω περιστατικών που δεν ήταν δυνατόν να προβλεφθούν και η οποία δεν μεταβάλλει τη συνολική φύση της Σύμβασης.

γ. Όταν οι τροποποιήσεις δεν είναι ουσιώδεις ώστε να καθιστά τη Σύμβαση ουσιωδώς διαφορετική ως προς το χαρακτήρα από την αρχική συναφθείσα.

8 Η Σύμβαση θεωρείται ότι εκτελέστηκε όταν:

α. Καταβλήθηκε από τον πλειοδότη το είδος που απαιτείται από τη Διακήρυξη.

β. Παραδόθηκαν και παραλήφθηκαν οριστικά ποιοτικά και ποσοτικά από την Υπηρεσία τα ανταποδοτικά είδη και εν συνεχεία παραλήφθηκαν από τον πλειοδότη οριστικά (ποιοτικά και ποσοτικά) τα συμβατικά αντικείμενα, αφού προηγουμένως επιβλήθηκαν τυχόν κυρώσεις ή εκπτώσεις.

γ. Εκπληρώθηκαν και οι τυχόν λοιπές συμβατικές υποχρεώσεις και από τα δύο συμβαλλόμενα μέρη και αποδεσμεύθηκαν οι σχετικές εγγυήσεις κατά τα προβλεπόμενα από τη Σύμβαση.

9 Με την υπογραφή της Σύμβασης ακολουθείται η διαδικασία της παράδοσης - παραλαβής των αξιοποιούμενων υλικών σύμφωνα με τους όρους αυτής.

10 Όλες οι εγγυητικές επιστολές παραλαμβάνονται από τον πλειοδότη μετά την

ολοκλήρωση των συμβατικών υποχρεώσεων με μέριμνά του, ενώ των υπολοίπων συμμετεχόντων, μετά την κατακύρωση των αποτελεσμάτων του πλειστηριασμού με μέριμνά τους.

11 Η υπογραφή της Σύμβασης έχει αποδεικτικό χαρακτήρα. Εάν ο πλειοδότης στον οποίο έγινε η ανακοίνωση, σύμφωνα με τα καθοριζόμενα στην παρ.1, δεν προσέλθει να υπογράψει τη Σύμβαση ή προσέλθει αλλά δεν καταθέσει εγγύηση καλής εκτέλεσης, ανακαλείται η δυνατότητα συμμετοχής του σε αυτή και οποιοδήποτε έννομο αποτέλεσμα απορρέει ένεκα αυτής και κηρύσσεται έκπτωτος με απόφαση της Υπηρεσίας, ύστερα από εισήγηση της Επιτροπής διενέργειας του διαγωνισμού. Στην περίπτωση αυτή, καταπίπτει αυτοδίκαια στο σύνολό της η κατατεθείσα εγγύηση συμμετοχής στο διαγωνισμό, υπέρ της Υπηρεσίας και η Υπηρεσία μπορεί να καλέσει τον επόμενο οικονομικό φορέα που υπέβαλε την αμέσως επόμενη πλέον συμφέρουσα από οικονομική άποψη προσφορά βάσει ανταλλάγματος, να συμμετέχει στη σύμβαση εφαρμόζοντας αναλογικά την προγενέστερη διαδικασία. Εάν κανένας από τους προσφέροντες δεν προσέλθει για την υπογραφή της σύμβασης, η διαδικασία ανάθεσης ματαιώνεται.

### **Άρθρο 13<sup>ο</sup>** **Εγγυοδοσία**

1. Γίνονται αποδεκτές εγγυητικές επιστολές που εκδίδονται από πιστωτικά ιδρύματα που λειτουργούν νόμιμα στα κράτη-μέλη της Ευρωπαϊκής Ένωσης ή του Ευρωπαϊκού Οικονομικού Χώρου ή στα κράτη - μέλη της Συμφωνίας Δημοσίων Συμβάσεων του Παγκόσμιου Οργανισμού Εμπορίου, που κρώθηκε με το Ν. 2513/1997 (ΦΕΚ Τ.Α'139/27-6-97) και έχουν σύμφωνα με τις ισχύουσες διατάξεις, το δικαίωμα αυτό.

2 Ομοίως, γίνονται αποδεκτές εγγυητικές επιστολές που εκδίδονται από το ΤΜΕΔΕ ή παρέχονται με γραμμάτιο του Ταμείου Παρακαταθηκών και Δανείων με παρακατάθεση σε αυτό του αντίστοιχου χρηματικού ποσού τα αντίστοιχα έγγραφα των εγγυητικών επιστολών. Αν δεν είναι διατυπωμένα στην Ελληνική, θα συνοδεύονται από επίσημη μετάφραση. Σε περίπτωση προσφορών ενώσεων οικονομικών φορέων ή κοινοπραξιών, οι εγγυητικές επιστολές περιλαμβάνουν και τον όρο ότι καλύπτουν τις υποχρεώσεις όλων των μελών της ένωσης ή της κοινοπραξίας. Το ποσό των εγγυητικών επιστολών θα δίδεται σε ευρώ (€).

#### 3 Εγγύηση Συμμετοχής

α. Κάθε προσφορά συνοδεύεται υποχρεωτικά από εγγύηση συμμετοχής υπέρ του συμμετέχοντος, ποσοστού 2% επί της συνολικά προϋπολογισθείσας αξίας.

β. Η εγγυητική επιστολή συμμετοχής επιστρέφεται:

(1) Στον πλειοδότη, με την προσκόμιση της εγγυητικής επιστολής καλής εκτέλεσης, στην Υπηρεσία με τον οποίο θα συνάψει σύμβαση.

(2) Στους λοιπούς συμμετέχοντες, μετά την έκδοση της Απόφασης κατακύρωσης.

γ. Η εγγύηση συμμετοχής καταπίπτει υπέρ της Υπηρεσίας, εάν ο προσφέρων αποσύρει την προσφορά του κατά την διάρκεια ισχύος αυτής, παρέχει ψευδή στοιχεία ή πληροφορίες που δεν προσκομίσει εγκαίρως τα προβλεπόμενα στα έγγραφα της σύμβασης δικαιολογητικά ή δεν προσέλθει εγκαίρως για υπογραφή της σύμβασης.

#### 4 Εγγύηση Καλής Εκτέλεσης:

α. Για την καλή εκτέλεση των όρων της Σύμβασης, ο πλειοδότης υποχρεούται να καταθέσει έως την υπογραφή της, εγγυητική επιστολή που θα καλύπτει ποσό ίσο με ποσοστό

τέσσερα τοις εκατό (4%) επί της προϋπολογισθείσας αξίας του αντικειμένου που κατακυρώθηκε, χωρίς να συμπεριλαμβάνεται τυχόν αναλογούν ΦΠΑ.

β. Ο χρόνος ισχύος της εγγυητικής καλής εκτέλεσης πρέπει να είναι μεγαλύτερος από το συμβατικό χρόνο παραλαβής των παραχωρούμενων υλικών, για το διάστημα που ορίζεται στους όρους της σύμβασης.

γ. Η εγγύηση καλής εκτέλεσης της Σύμβασης καλύπτει συνολικά και χωρίς διακρίσεις την εφαρμογή όλων των όρων της Σύμβασης και κάθε απαίτηση του Φορέα υπογραφής της Σύμβασης, έναντι του πλειοδότη.

δ. Η ανωτέρω εγγυητική επιστολή επιστρέφεται στον πλειοδότη μετά την οριστική ποσοτική και ποιοτική παραλαβή του συνόλου του συμβατικού αντικειμένου, την εκπλήρωση των συμβατικών του υποχρεώσεων και την εκκαθάριση τυχόν απαιτήσεων μεταξύ των συμβαλλομένων. Η εγγυητική επιστολή καλής εκτέλεσης καταπίπτει υπέρ της Υπηρεσίας που υπέγραψε την Σύμβαση στην περίπτωση παράβασης των όρων της Σύμβασης, όπως αυτή ειδικότερα ορίζει.

ε. Οι εγγυητικές επιστολές πρέπει να προβλέπουν ότι, σε περίπτωση κατάπτωσης τους, το οφειλόμενο ποσό υπόκειται στο εκάστοτε ισχύον πάγιο τέλος χαρτοσήμου.

5 Ότι αφορά τις εγγυητικές επιστολές, ισχύουν τα διαλαμβανόμενα στις εν ισχύ οικείες διατάξεις του Ν. 2513/97 (ΦΕΚ τ.Α' 139/27-6-97 «Περί εγγυητικών επιστολών»).

6 Οι εγγυητικές επιστολές πρέπει να είναι συμπληρωμένες σύμφωνα με τις Προσθήκες «1/Α» και «2/Α» των Γενικών Όρων. Διαφορετική διατύπωση της εγγυητικής επιστολής, λόγω χρήσης τυποποιημένων εντύπων από τα πιστωτικά ιδρύματα, δεν καθιστά την εγγύηση απαράδεκτη.

7 Σε περίπτωση μετάθεσης ή παράτασης του συμβατικού χρόνου εκτέλεσης του συμβατικού αντικειμένου, ο πλειοδότης θα πρέπει να παρατείνει αναλόγως το χρόνο ισχύος της εγγυητικής επιστολής καλής εκτέλεσης ή να υποβάλει νέα, οπότε επιστρέφεται η αρχική. Ο κατά τα ανωτέρω παρατεινόμενος χρόνος ισχύος της εγγυητικής επιστολής θα είναι μεγαλύτερος κατά ένα (1) τουλάχιστον μήνα από τη νέα ημερομηνία εκτέλεσης του συμβατικού αντικειμένου.

#### **Άρθρο 14°** **Παράδοση Ανταποδοτικού Είδους**

Η καταβολή - παράδοση του ανταποδοτικού είδους του Πίνακα Π.1 του Παραρτήματος Δ, γίνεται με μέριμνα του πλειοδότη ως κατωτέρω :

Για τα είδη 4,5,6,7,8: εντός 20ημέρου (άπαξ).

Για τα είδη 1,2,3: εντός τριών (3) μηνών (άπαξ), σύμφωνα με τους όρους της σύμβασης.

#### **Άρθρο 15°** **Παράδοση - Παραλαβή Παραχωρούμενων Υλικών**

1. Η παράδοση του κατακυρωθέντος στον πλειοδότη υλικού, ενεργείται μετά την οριστική ποιοτική και ποσοτική παραλαβή του ανταποδοτικού είδους, η οποία παράδοση υλικού ΔΥΝΑΤΑΙ εναλλακτικά να πραγματοποιηθεί και τμηματικά, αφού πρώτα πραγματοποιηθεί μερική παραλαβή (ποιοτική και ποσοτική) του αντίστοιχα ορισθέντος ανταποδοτικού οφέλους, βάσει σειράς προτεραιότητας του άρθρου 14 (Παράδοση

Ανταποδοτικού Είδους).

2. Η παράδοση του υλικού ενεργείται στον τόπο εναπόθεσης αυτού κατά το χρόνο παράδοσης και στη συσκευασία που ήδη βρίσκεται, από συλλογικό όργανο της Υπηρεσίας - Επιτροπή Παράδοσης Παραχωρούμενου είδους & Παραλαβής Ανταποδοτικού Είδους, εφόσον η Διακήρυξη το ορίζει, που συγκροτήθηκε για το σκοπό αυτό με σχετική διαταγή της Υπηρεσίας, παρουσία του αρμόδιου διαχειριστή της αποθήκης και του ιδίου του αγοραστή ή του νομίμως εξουσιοδοτημένου εκπροσώπου αυτού, συντάσσοντας και υπογράφοντας σχετικό πρωτόκολλο, από όλους τους παραπάνω εμπλεκόμενους στη διαδικασία παράδοσης και παραλαβής.

3. Η Υπηρεσία δεν αναλαμβάνει καμία ευθύνη για τυχόν αμφισβητήσεις εγειρόμενες μετά την κατακύρωση του διαγωνισμού για κρυμμένα ή μη, ελαττώματα, υλικών, καθόσον οι υποψήφιοι πλειοδότες αγοραστές, μπορούν ελεύθερα πριν το διαγωνισμό, να ελέγξουν και να διαπιστώσουν την ποιοτική, ποσοτική και γενικά την όλη κατάσταση των παραχωρούμενων υλικών.

4. Η παραλαβή του άχρηστου υλικού ενεργείται εντός του συμβεβλημένου, με τη σχετική σύμβαση, χρονικού διαστήματος και ύστερα από ζύγιση ή μέτρηση, σύμφωνα με τη μονάδα μέτρησης κάθε υλικού, όπως προκύπτει από την κατακυρωτική απόφαση (ενδεικτικά κιλό ή τεμάχιο ή λίτρο κλπ.).

5. Ο πλειοδότης των συμβεβλημένων υλικών υποχρεούται να παραλάβει τα κατακυρωμένα σε αυτόν υλικά, εντός δεκαπέντε (15) ημερολογιακών ημερών, αρχομένης από της επομένης της ημερομηνίας έκδοσης της σχετικής εγκριτικής διαταγής παράδοσης και μετά την ημερομηνία παράδοσης των ανταποδοτικών ειδών.

6. Σε ότι αφορά στη ζύγιση των υλικών, παρουσία όλων των αναφερομένων της παραγράφου 2, ενεργείται σε δημόσια ή ιδιωτική αυτόματη γεφυροπλάστιγγα, η ακρίβεια της οποίας είναι πιστοποιημένη, τα δε έξοδα της ζύγισης βαρύνουν τον πλειοδότη. Εάν ζητηθεί από την επιτροπή, η ζύγιση επαναλαμβάνεται και σε δεύτερη πλάστιγγα, που ορίζει η Επιτροπή με έξοδα του πλειοδότη.

7. Όταν τα υλικά είναι συσκευασμένα σε μικτό βάρος, παραδίδονται στον πλειοδότη στην ποσότητα που ήθελε βρεθεί τελικά με ζύγιση ή μέτρηση, μαζί με τα υλικά συσκευασίας τους.

8. Ο πλειοδότης δεν δύναται να παραλάβει μεγαλύτερη ποσότητα αξιοποιούμενων υλικών πέραν αυτής που του κατακυρώθηκε (24.780,5 kgr).

9. Ο πλειοδότης με δική του μέριμνα, πρέπει να προβαίνει σε όλες τις απαραίτητες ενέργειες για τη συσκευασία και τη μεταφορά του υλικού που του κατακυρώθηκε, καθώς επίσης είναι υποχρεωμένος για τη μεταφορά τυχόν σκουπιδιών (άδεια κιβώτια - παλέτες κλπ.), που θα προκύψουν κατά το στάδιο της παραλαβής, με δικά του έξοδα.

10. Η φόρτωση και μεταφορά των αξιοποιούμενων υλικών κατά τη διαδικασία της παραλαβής, γίνεται αποκλειστικά με μέριμνα του πλειοδότη, με μέσα και προσωπικό δικό του ή άλλου οικονομικού φορέα με τον οποίο ο πλειοδότης έχει συμβληθεί για το έργο της παραλαβής των υλικών.

11. Η φόρτωση των υλικών θα γίνεται τις εργάσιμες ημέρες και ώρες, συμπεριλαμβανομένου και του Σαββάτου. Δεν θα γίνεται φόρτωση των υλικών κατά την ημέρα Κυριακή και τις επίσημες αργίες.

12. Ο πλειοδότης πριν από την παραλαβή των υλικών επικοινωνεί με την αρμόδια Επιτροπή παραλαβής και αποστέλλει εγγράφως: α) χρονοδιάγραμμα για τη παραλαβή των υλικών, καθώς και την παράδοση των ανταποδοτικών ειδών, εφόσον ορίζεται σχετικά, β) στοιχεία προσωπικού αυτού ή τρίτου οικονομικού φορέα που πρόκειται να εμπλακεί στην

μεταφορά (δελτίο αστυνομικής ταυτότητας ή διαβατήριο κάθε ατόμου) με το αντίγραφο του σχετικού μεταξύ τους συμφωνητικού και γ) στοιχεία των οχημάτων (φορητών ή ειδικών οχημάτων) που πρόκειται να χρησιμοποιηθούν (τύπος, μάρκα, αριθμός κυκλοφορίας).

13. Καθ' όλη τη διάρκεια της διαδικασίας παραλαβής των υλικών από το πλειοδότη, η Υπηρεσία πέραν των εμπλεκόμενων αρμοδίων οργάνων αυτής, ως αυτά αναφέρονται στην παράγραφο 2 παρόντος άρθρου, καμία άλλη εμπλοκή δεν έχει σε αυτή.

14. Ο πλειοδότης των υλικών υποχρεούται να παραλαμβάνει τα κατακυρωμένα σε αυτόν υλικά, εντός των προθεσμιών και των ειδικών όρων της σύμβασης.

15. Κατά την παραχώρηση υλικών κατά τεμάχιο, σε περίπτωση που αυτά είναι μικρού αριθμού και όγκου, ο χρόνος παραδόσεως θα καθορίζεται ανεξάρτητα από τις ανωτέρω προθεσμίες, ανάλογα με τις ανάγκες της Υπηρεσίας.

16. Όλα τα βαρέλια, κάδοι, μεταλλικά κιβώτια, βάσεις και παλέτες (υπόβαθρα), εντός των οποίων βρίσκεται το υλικό εναποθηκευμένο, δεν συμπεριλαμβάνονται στην πώληση και δεν παραλαμβάνονται από τους αγοραστές εκτός αν διαφορετικά ορίζεται στους Ειδικούς Όρους.

17. Κατά τη διάρκεια της διαγωνιστικής διαδικασίας και της παράδοσης των υλικών, σε ότι αφορά στις επισκέψεις ενδιαφερόμενων οικονομικών φορέων και την είσοδο και έξοδο προσωπικού και οχημάτων του πλειοδότη στους χώρους εναποθήκευσης των υλικών αντίστοιχα, με μέριμνα της αναδόχου αρχής και της Υπηρεσίας τηρούνται πιστά τα καθοριζόμενα στους οικείους Κανονισμούς και διαταγές Ασφαλείας της Υπηρεσίας.

18. Με το πέρας - ολοκλήρωση της διαδικασίας παράδοσης παραλαβής των υλικών, με μέριμνα της αρμόδιας Επιτροπής υποβάλλονται στις Διευθύνσεις Α.Ε.Α. Τεχνικής Υποστήριξης και Υποστήριξης από ένα (1) αντίτυπο σχετικού Πρωτοκόλλου παράδοσης και παραλαβής καθώς και ένα (1) αντίτυπο με τα ζυγολόγια και λοιπά δικαιολογητικά στη Διεύθυνση Τεχνικών Εφαρμογών/Α.Ε.Α. για την τελική εκκαθάρισή της ή έγγραφο/διαγραφή, κατά περίπτωση.



**Άρθρο 16°**  
**Λοιπές Υποχρεώσεις Πλειοδοτών**

1. Οι πλειοδότες αγοραστές είναι προσωπικά υπεύθυνοι για κάθε ατύχημα, το οποίο τυχόν συμβεί στο προσωπικό ευθύνης τους κατά τη διάρκεια εκτέλεσης εργασιών μετακίνησης των αξιοποιούμενων υλικών ή τεμαχισμού ορισμένων από αυτά στο χώρο εναποθήκευσης τους.

2. Οι πλειοδότες αγοραστές είναι προσωπικά υπεύθυνοι για κάθε ζημία που θα προκληθεί στις εγκαταστάσεις των Υπηρεσιών της Ελληνικής Αστυνομίας, κατά τη διάρκεια παράδοσης ή παραλαβής των υλικών, με υπαιτιότητα δική τους ή του προσωπικού ευθύνης τους και οφείλουν στην άμεση αποκατάσταση της με έξοδα δικά τους.

**Άρθρο 17°**  
**Κήρυξη Πλειοδότη Εκπτώτου - Επιβαλλόμενες Κυρώσεις - Ποινικές Ρήτρες**

1. Η μη τήρηση από τους πλειοδότες των συμβατικών όρων, των προβλεπόμενων προθεσμιών των παρόντων Γενικών Όρων για την μη προσέλευση για την υπογραφή της σύμβασης, την εκπρόθεσμη ή μη παράδοση του ανταποδοτικού είδους ίσης αξίας των κατακυρωθέντων προς αξιοποίηση υλικών, την εμπρόθεσμη παράδοση του ανταποδοτικού είδους και την εκπρόθεσμη αρχική παραλαβή του υλικού χωρίς την υποβολή εγκαίρως του αιτήματος παράτασης ή της λήξης του παραταθέντος χρόνου παραλαβής αντίστοιχα, συνεπάγεται την κήρυξη του πλειοδότη έκπτωτου κατόπιν γνωμοδότησης-εισηγήσης αρμοδίου οργάνου, με απόφαση της Υπηρεσίας διενέργειας και με ποινή παρακράτησης σε ποσοστό 100% επί του καταβληθέντος ποσού της αντίστοιχης εγγυητικής επιστολής.

2. Ο πλειοδότης δεν κηρύσσεται έκπτωτος από την κατακύρωση ή την ανάθεση της Σύμβασης, εφόσον:

α. Η Σύμβαση δεν υπογράφηκε ή τα υλικά δεν παραδόθηκαν στον πλειοδότη με ευθύνη της Υπηρεσίας.

β. Συντρέχουν λόγοι ανωτέρας βίας.

3. Εκτός από τις κυρώσεις που προβλέπονται στους παρόντες όρους, ο πλειοδότης ευθύνεται και για κάθε ζημία που τυχόν θα προκύψει εις βάρος της Υπηρεσίας από τη μη εκτέλεση ή την κακή εκτέλεση της Σύμβασης.

4. Η Υπηρεσία διατηρεί το δικαίωμα να κατακυρώσει το υλικό για το οποίο ο πρώτος πλειοδότης κηρύχθηκε έκπτωτος στον αμέσως επόμενο πλειοδότη, απ' ευθείας και χωρίς άλλο διαγωνισμό εφόσον η προσφορά αυτού κρίνεται συμφέρουσα για την Υπηρεσία.

5. Η Υπηρεσία μπορεί να αποδεχθεί εκπρόθεσμη παραλαβή πλην όμως επιβάλλει πρόστιμα, τα οποία υπολογίζονται βάσει ορισθέντος ποσοστού επί της προϋπολογισθείσας αξίας των υλικών (ΠΑΥ) που δεν παραλήφθηκαν εμπρόθεσμα και καθορίζονται ως εξής:

α. Για καθυστέρηση από 1-20 ημέρες, πρόστιμο 0,5% X (ΠΑΥ).

β. Για καθυστέρηση από 21-40 ημέρες, πρόστιμο 1,20% X (ΠΑΥ).

γ. Για καθυστέρηση από 41-60 ημέρες, πρόστιμο 2% X(ΠΑΥ).

δ. Για καθυστέρηση από 61-80 ημέρες, πρόστιμο 3% X (ΠΑΥ).

ε. Για καθυστέρηση από 81-100 ημέρες, πρόστιμο 4% X(ΠΑΥ).

στ. Μετά την παρέλευση 100η μερών το επιβαλλόμενο πρόστιμο ανέρχεται σε 0,05% X (ΠΑΥ) για κάθε επί πλέον ημέρα.

6 Η καταβολή της αξίας των προστίμων θα γίνεται με κατάθεση, με μέριμνα του πλειοδότη κατά τα ισχύοντα των άρθρων 14 και 17, εντός δέκα (10) ημερολογιακών ημερών από την ημερομηνία κοινοποίησης της επιβολής τους.

7 Σε περίπτωση ένωσης οικονομικών φορέων, το πρόστιμο επιβάλλεται αναλόγως σε όλα τα μέλη της ένωσης.

8 Ως εκπρόθεσμες ημέρες υπολογίζονται οι ημερολογιακές ημέρες.

### **Άρθρο 18° Ανωτέρα βία**

1. Δεν επιβάλλονται κυρώσεις στον οικονομικό φορέα, αλλά χορηγείται κατά την κρίση του Φορέα υπογραφής της σύμβασης παράταση των συμβατικών προθεσμιών παράδοσης - παραλαβής των αξιοποιούμενων υλικών εφόσον διαπιστωθεί υπαιτιότητα της Υπηρεσίας ή ανωτέρα βία εξαιτίας της οποίας προκαλείται αδυναμία εκτέλεσης των συμβατικών υποχρεώσεων μέσα στο συμβατικό χρόνο.

2. Η απόδειξη ανωτέρας βίας βαρύνει τον πλειοδότη, ο οποίος μέσα σε τριάντα (30) ημέρες από τη στιγμή που έλαβαν χώρα τα περιστατικά ανωτέρας βίας οφείλει να αναφέρει αυτά εγγράφως στην Υπηρεσία προσκομίζοντας τα απαραίτητα αποδεικτικά στοιχεία.

3. Ως περιπτώσεις ανωτέρας βίας αναφέρονται ενδεικτικά οι παρακάτω:

α. Γενική ή μερική απεργία που συνεπάγεται τη διακοπή των εργασιών του καταστήματος ή του εργοστασίου του οικονομικού φορέα.

β. Γενική ή μερική πυρκαγιά στο κατάστημα ή στο εργοστάσιο του οικονομικού φορέα.

γ. Πλημμύρα.

δ. Σεισμός.

ε. Διακοπή παροχής του ηλεκτρικού ρεύματος στον οικονομικό φορέα ή τους υπεργολάβους ή τους συνεργάτες του ή βλάβη των μηχανημάτων αυτών, που πιστοποιείται από αρμόδιο όργανο του Φορέα υπογραφής της Σύμβασης, στη βάση επηρεασμού εκτέλεσης της σύμβασης.

στ. Εμπορικός αποκλεισμός μεταφορών (διεθνούς δικτύου).

ζ. Εμπορικός αποκλεισμός εισαγωγής(EMBARGO).

η. Τρομοκρατική Ενέργεια.

θ. Μερική/Ολική επιστράτευση ή πόλεμος.

### **Άρθρο 19° Συμμόρφωση προς Νόμους, Απαγορεύσεις, Περιορισμούς**

1. Θα πρέπει να γνωρίζουν οι συμμετέχοντες στους πλειοδοτικούς διαγωνισμούς ότι είναι πιθανό να υπάρχουν νόμοι, κανονισμοί, Υπουργικές Αποφάσεις ή απαγορεύσεις σχετικά με την αγορά, εξαγωγή, μεταφορά ή μεταπώληση κλπ. του προσφερόμενου προς πώληση υλικού.

2. Οι συμμετέχοντες αναλαμβάνουν πλήρως και αποκλειστικά την ευθύνη για τη

συμμόρφωση προς το ανωτέρω θεσμικό πλαίσιο.

## **Άρθρο 20°** **Λοιποί Όροι**

1. Οι παρόντες όροι ισχύουν για όλους τους δημόσιους πλειοδοτικούς διαγωνισμούς με σκοπό την παραχώρηση των πεπαλαιωμένων, ακατάλληλων και άχρηστων υλικών της Ελληνικής Αστυνομίας.

2 Όλοι οι όροι που περιέχονται στη Διακήρυξη πλειοδοτικού διαγωνισμού είναι υποχρεωτικοί για τους συμμετέχοντες οικονομικούς φορείς. Η μη τήρησή τους καθιστά απαράδεκτη την προσφορά τους και τους αποκλείει από οποιαδήποτε αξιολόγηση.

3 Η Ελληνική Αστυνομία μπορεί να υποχρεωθεί να γνωστοποιήσει ορισμένες πληροφορίες ή/ και έγγραφα σχετικά με τις προσφορές στο Ελληνικό Κοινοβούλιο, στα πλαίσια των εξουσιών και δικαιωμάτων του τελευταίου ή κατά τις επιβαλλόμενες από τον νόμο λειτουργίες των στελεχών του, ενώπιον δικαστηρίων κατά τη διάρκεια δικαστικών διαδικασιών ή σε οποιαδήποτε διοικητική αρχή ή οργανισμό σε σχέση με την εκπλήρωση των θεσπισμένων υποχρεώσεων του, καθώς επίσης και σε Κυβερνητικές Αρχές άλλων χωρών για υλικά που υπόκεινται σε παρακολούθηση τελικού χρήστη, π.χ. Excess Defense Articles (EDA), Military Assistance Program (MAP) κλπ, τα οποία πρόκειται να εκποιηθούν αυτούσια ή ως πρώτη ύλη. Η υπογραφή σύμβασης με πλειοδότη για υλικό που υπόκειται σε διαδικασίες ελέγχου του Τελικού Χρήστη (End User Monitoring and Third Party Transfer) λαμβάνει χώρα μετά την λήψη έγκρισης από την αρμόδια Κυβερνητική Αρχή της Χώρας προέλευσης των υλικών.

4 Το προσωπικό του πλειοδότη πρέπει να είναι ασφαλισμένο κατά κινδύνων από ατυχήματα, με δαπάνες και με μέριμνα αυτού και η ασφάλεια πρέπει να καλύπτει κάθε αστική ευθύνη.

5 Επίσης, ο πλειοδότης ευθύνεται για κάθε βλάβη, ζημιά ή απώλεια που τυχόν θα προξενήσει αυτός ή το Προσωπικό του στις εγκαταστάσεις, οχήματα μηχανήματα ή υλικά των Υπηρεσιών, κατά τις εργασίες της παραλαβής.

6 Ο πλειοδότης αναλαμβάνει την υποχρέωση να προβεί σε όλες τις απαιτούμενες ενέργειες σύμφωνα με την ισχύουσα νομοθεσία της χώρας εγκατάστασής του και της Ελλάδας για την εξασφάλιση των απαραίτητων αδειών εξαγωγής όλων των υλικών που τυχόν θα απαιτηθούν μετά την κατακύρωση.

7. Αποκλείεται στον πλειοδότη το δικαίωμα να εκχωρήσει, στο σύνολο του ή μερικά από τα δικαιώματα και τις υποχρεώσεις, που απορρέουν από τους Γενικούς και Ειδικούς όρους του διαγωνισμού, την κατακυρωτική διαταγή και τη συναφθείσα βάσει αυτής Σύμβασης σε τρίτο.

## **Άρθρο 21°** **Εμπιστευτικότητα**

1. Ο πλειοδότης, καθ' όλη τη διάρκεια εκτέλεσης της σύμβασης οφείλει να τηρεί απόρρητες οποιασδήποτε φύσης και είδους πληροφορίες που περιέρχονται σε αυτόν, τυχαία ή ένεκα της εκτέλεσης αυτής.

2 Η υποχρέωση αυτή καταλαμβάνει και το κάθε φύσης προσωπικό του. Ο πλειοδότης δεν δικαιούται να χρησιμοποιήσει κάποιες από τις εν λόγω πληροφορίες για σκοπό άλλον από τον αναγκαίο για την εκτέλεση των συμβατικών του υποχρεώσεων και να

γνωστοποιεί κάποιες από τις εν λόγω πληροφορίες σε οποιονδήποτε άλλον τρίτο, φυσικό ή νομικό πρόσωπο, εκτός όσων βρίσκονται σε άμεση ή έμμεση επαγγελματική εξάρτηση από τον πλειοδότη κατά την εκτέλεση της σύμβασης. Η αποκάλυψη πληροφοριών σε οποιοδήποτε τρίτο πρόσωπο θα πρέπει να γίνεται εμπιστευτικά και μόνο στο βαθμό που αυτό είναι αναγκαίο, για την εκτέλεση των συμβατικών του υποχρεώσεων.

3 Ο πλειοδότης δεν δύναται να προβαίνει σε δημόσιες δηλώσεις χωρίς την προηγούμενη συναίνεση της Υπηρεσίας, ούτε να συμμετέχει σε δραστηριότητες ασυμβίβαστες με τις υποχρεώσεις του απέναντι στην Υπηρεσία, ενώ δε δεσμεύει αυτή με κανένα τρόπο, χωρίς την προηγούμενη γραπτή της συναίνεση.

4 Οι προαναφερόμενοι όροι περί εμπιστευτικότητας δεσμεύουν τον πλειοδότη και μετά την ολοκλήρωση του έργου του εις το διηνεκές.

### **Άρθρο 22°** **Ενστάσεις**

1. Στους συμμετέχοντες στο διαγωνισμό παρέχεται η δυνατότητα άσκησης ενστάσεων κατά των πράξεων ή παραλείψεων της Διοίκησης που αφορούν τη διαδικασία του διαγωνισμού, δηλαδή στη νομιμότητα και κανονικότητα αυτού.

2 Οι ενστάσεις υποβάλλονται στην Επιτροπή Ενστάσεων και μόνο από τους νόμιμα συμμετέχοντες, μέχρι και πέντε (5) εργάσιμες ημέρες μετά την κοινοποίηση σε αυτούς Πρακτικών ή/και αποφάσεων που αφορούν την διενέργεια του διαγωνισμού.

3. Επί των ενστάσεων γνωμοδοτεί η επιτροπή ενστάσεων της Υπηρεσίας και επί της εισήγησης αυτού εκδίδει οριστική απόφαση ο Προϊστάμενος Κ.Δ.Τ.Υ.Π.

4. Η ως άνω απόφαση είναι αμετάκλητη και γίνεται ανεπιφύλακτα αποδεκτή από τον οικονομικό φορέα που την προκάλεσε και χωρίς τη δυνατότητα περαιτέρω άλλης αξίωσης.

### **Άρθρο 23°** **Λοιποί Γενικοί Όροι**

1. Για την σύνταξη και παρακολούθηση των Συμβάσεων, αρμόδια είναι η Διεύθυνση Τεχνικών Εφαρμογών/Α.Ε.Α και η Διεύθυνση Τεχνικής Υποστήριξης/Α.Ε.Α., κατά λόγο αρμοδιότητας.

2. Λοιπές υποχρεώσεις των πλειοδοτών αγοραστών όπως καθορίζονται στους σχετικούς Νόμους - Διατάγματα - Υπ. Αποφάσεις, άγνοια των οποίων δεν επιτρέπεται.

3. Με αιτιολογημένη απόφαση του κ. Προϊσταμένου Κλάδου Διαχειριστικής – Τεχνικής Υποστήριξης και Πληροφορικής/Α.Ε.Α. και κατόπιν γνωμοδότησης της Επιτροπής Παραλαβής του Διαγωνισμού, η οποία είναι επιφορτισμένη με την παραλαβή των ειδών του ανταποδοτικού ανταλλάγματος, δύναται η Αναθέτουσα Αρχή σε περιπτώσεις αδυναμίας του Πλειοδότη (εξαιρουμένης της υπαιτιότητας του ιδίου) να προσκομίσει το ανταποδοτικό όφελος στην Υπηρεσία, λόγω οικονομικών δυσχερειών στην αγορά, ανεπάρκειας ή λόγω έλλειψης αγαθών στο ελεύθερο εμπόριο, είτε άλλων έκτακτων γεγονότων που λαμβάνουν χώρα σε μεγάλη έκταση και καθιστούν δυσχερείς τις εμπορικές - οικονομικές συναλλαγές εντός ή εκτός Χώρας ή για άλλους επιτακτικούς λόγους δημοσίου συμφέροντος, όπως ιδίως, δημόσιας υγείας ή προστασίας του περιβάλλοντος, να τροποποιήσει μέρος του ανταποδοτικού είδους σε άλλο το οποίο θα καλύψει άμεσες & ανελαστικές ανάγκες αυτής.

**Άρθρο 24°**  
**Αποκλεισμός από Πλειοδοτικούς Διαγωνισμούς**

Ο πλειοδότης που θα κηρυχθεί έκπτωτος τρεις (3) φορές κατά τη συμμετοχή του σε πλειοδοτικό διαγωνισμό, αλλά και κατά την εκτέλεση των όρων συναφθείσας σύμβασης για την παραλαβή ποσότητας υλικών της Ελληνικής Αστυνομίας που του έχουν κατακυρωθεί, δύναται με απόφαση του Προϊσταμένου Κ.Δ.Τ.Υ.Π., να αποκλεισθεί από τη συμμετοχή του σε αντίστοιχη διαγωνιστική διαδικασία για ένα (1) έτος.

-Ο-

**ΑΝΑΠΛ. ΠΡΟΪΣΤΑΜΕΝΟΣ**  
**ΚΛΑΔΟΥ ΔΙΑΧΕΙΡΙΣΤΙΚΗΣ - ΤΕΧΝΙΚΗΣ**  
**ΥΠΟΣΤΗΡΙΞΗΣ & ΠΛΗΡΟΦΟΡΙΚΗΣ / Α.Ε.Α.**

**Δημήτριος ΤΣΑΜΠΗΡΑΣ**  
**Ταξίαρχος**

**ΠΡΟΣΘΗΚΕΣ**

«1» Υπόδειγμα Εγγυητικής Επιστολής Συμμετοχής  
«2» Υπόδειγμα Εγγυητικής Επιστολής Καλής Εκτέλεσης «3»  
Δικαιολογητικά Κατακύρωσης.

**ΠΡΟΣΘΗΚΗ «1» ΣΤΟ ΠΑΡΑΡΤΗΜΑ «Α»****ΥΠΟΔΕΙΓΜΑ  
ΕΓΓΥΗΤΙΚΗΣ ΕΠΙΣΤΟΛΗΣ ΣΥΜΜΕΤΟΧΗΣ**

Εκδότης (Πλήρης επωνυμία Πιστωτικού Ιδρύματος)

Ημερομηνία έκδοσης: .....

Προς: *ΑΡΧΗΓΕΙΟ ΕΛΛΗΝΙΚΗΣ ΑΣΤΥΝΟΜΙΑΣ/ΔΙΕΥΘ. ΥΝΣΗ* , , ΤΚ.  
..... Τηλέφωνο:.....

Εγγύηση μας υπ' αριθ ..... ποσού..... ευρώ.

Έχουμε την τιμή να σας γνωρίσουμε ότι εγγυόμαστε με την παρούσα επιστολή ανέκκλητα και ανεπιφύλακτα παραιτούμενοι του δικαιώματος της διαιρέσεως και διζήσεως μέχρι του ποσού των ευρώ ..... υπέρ του

(i) [σε περίπτωση φυσικού προσώπου]: (ονοματεπώνυμο, πατρώνυμο).....  
..... ΑΦΜ:.....  
(διεύθυνση) ..... ή

(ii) [σε περίπτωση νομικού προσώπου]: (πλήρη επωνυμία).....  
..... ΑΦΜ:.....  
(διεύθυνση) ..... ή

(iii) [σε περίπτωση ένωσης <sup>1</sup>:] των φυσικών / νομικών προσώπων  
α) (πλήρη επωνυμία) ..... , ΑΦΜ: .....  
(διεύθυνση) .....  
β) (πλήρη επωνυμία) ..... , ΑΦΜ: .....  
(διεύθυνση) .....  
γ) (πλήρη επωνυμία) ..... , ΑΦΜ: .....  
(διεύθυνση) .....

ατομικά και για κάθε μία από αυτές και ως αλληλέγγυα και εις ολόκληρο υπόχρεων μεταξύ τους, εκ της ιδιότητάς τους ως μελών της ένωσης, για τη συμμετοχή του/της/τους στο διενεργούμενο διαγωνισμό σας της .../20... Διακήρυξης για την παραχώρηση άχρηστων Υλικών της Ελληνικής Αστυνομίας, για τα υλικά του Παραρτήματος «Γ» αυτής.

<sup>1</sup> Συμπληρώνεται με όλα τα μέλη της ένωσης.

Α-1-2

Η παρούσα εγγύηση καλύπτει μόνο τις από τη συμμετοχή στην ανωτέρω απορρέουσες υποχρεώσεις του/της (υπέρ ου η εγγύηση) καθ' όλο το χρόνο ισχύος της. Το παραπάνω ποσό τηρείται στη διάθεσή σας και θα καταβληθεί ολικά ή μερικά χωρίς καμία από μέρους μας αντίρρηση, αμφισβήτηση ή ένσταση και χωρίς να ερευνηθεί το βάσιμο ή μη της απαίτησής σας μέσα σε 3 ημέρες<sup>2</sup> από την απλή έγγραφη ειδοποίησή σας. Η παρούσα ισχύει μέχρις ότου αυτή μας επιστραφεί ή μέχρις ότου λάβουμε έγγραφη δήλωσή σας ότι μπορούμε να θεωρήσουμε την Τράπεζα μας απαλλαγμένη από κάθε σχετική υποχρέωση εγγυοδοσίας μας.

Σε περίπτωση κατάπτωσης της εγγύησης, το ποσό της κατάπτωσης υπόκειται στο εκάστοτε ισχύον πάγιο τέλος χαρτοσήμου.

Αποδεχόμαστε να παρατείνουμε την ισχύ της εγγύησης ύστερα από έγγραφο της Υπηρεσίας σας, στο οποίο επισυνάπτεται η συναίνεση του υπέρ ου για την παράταση της προσφοράς, σύμφωνα με το άρθρο 7 των Γενικών Όρων της Διακήρυξης, με την προϋπόθεση ότι το σχετικό αίτημά σας θα μας υποβληθεί πριν από την ημερομηνία λήξης της<sup>3</sup>.

Βεβαιώνουμε υπεύθυνα ότι το ποσό των εγγυητικών επιστολών που έχουν δοθεί, συνυπολογίζοντας και το ποσό της παρούσας, δεν υπερβαίνει το όριο των εγγυήσεων που έχουμε το δικαίωμα να εκδίδουμε<sup>4</sup>.

(Εξουσιοδοτημένη Υπογραφή)

<sup>2</sup> Να οριστεί ο χρόνος σύμφωνα με τις κείμενες διατάξεις.

<sup>3</sup> Άρθρο 157 παρ. 1 περ. α εδαφ γ του ν. 4281/2014 όπως τροποποιήθηκε και ισχύει.

<sup>4</sup> Ο καθορισμός ανωτάτου ορίου έκδοσης των εγγυητικών επιστολών από τις τράπεζες που λειτουργούν στην Ελλάδα θεσμοθετήθηκε με την υπ' αριθ. 2028691/4534/03.08.1995 (ΦΕΚ Β' 740/28-08-1995) απόφαση του Υπουργού Οικονομικών, με την οποία και κατέστη υποχρεωτική και η αναγραφή της σχετικής υπεύθυνης δήλωσης στην εγγυητική επιστολή.

**ΠΡΟΣΘΗΚΗ «2» ΣΤΟ ΠΑΡΑΡΤΗΜΑ «Α»****ΥΠΟΔΕΙΓΜΑ**  
**ΕΓΓΥΗΤΙΚΗΣ ΕΠΙΣΤΟΛΗΣ ΚΑΛΗΣ ΕΚΤΕΛΕΣΗΣ**

Εκδότης (Πλήρης επωνυμία Πιστωτικού Ιδρύματος)

Ημερομηνία έκδοσης: .....

Προς: *ΑΡΧΗΓΕΙΟ ΕΛΛΗΝΙΚΗΣ ΑΣΤΥΝΟΜΙΑΣ/ΔΙΕΥΘΥΝΣΗ* .....

ΤΚ....., Τηλέφωνο:.....

Εγγύηση μας υπ' αριθ..... ποσού

ευρώ.

Έχουμε την τιμή να σας γνωρίσουμε ότι εγγυόμαστε με την παρούσα επιστολή ανέκκλητα και ανεπιφύλακτα παραιτούμενοι του δικαιώματος της διαιρέσεως και διζήσεως μέχρι του ποσού των ευρώ..... υπέρ του

(i) [σε περίπτωση φυσικού προσώπου]: (ονοματεπώνυμο, πατρώνυμο).....  
..... ΑΦΜ:.....  
(διεύθυνση)..... ή(ii) [σε περίπτωση νομικού προσώπου]: (πλήρη επωνυμία).....  
..... ΑΦΜ:.....  
(διεύθυνση)..... ή(iii) [σε περίπτωση ένωσης<sup>1</sup> :] των φυσικών / νομικών προσώπωνα) (πλήρη επωνυμία) ....., ΑΦΜ: .....  
(διεύθυνση) .....β) (πλήρη επωνυμία) ....., ΑΦΜ: .....  
(διεύθυνση) .....γ) (πλήρη επωνυμία) ....., ΑΦΜ: .....  
(διεύθυνση)..... <sup>1</sup>

ατομικά και για κάθε μία από αυτές και ως αλληλέγγυα και εις ολόκληρο υπόχρεων μεταξύ τους, εκ της ιδιότητάς τους ως μελών της ένωσης, για την καλή εκτέλεση της υπ' αριθ. .... σύμβασης, σύμφωνα με την .... /20.... Διακήρυξης του Α.Ε.Α.

---

<sup>1</sup> Συμπληρώνεται με όλα τα μέλη της ένωσης.



## Α-2-2

Το παραπάνω ποσό τηρείται στη διάθεσή σας και θα καταβληθεί ολικά ή μερικά χωρίς καμία από μέρους μας αντίρρηση, αμφισβήτηση ή ένσταση και χωρίς να ερευνηθεί το βάσιμο ή μη της απαίτησής σας μέσα σε 3 ημέρες<sup>2</sup> από την απλή έγγραφη ειδοποίησή σας.

Η παρούσα ισχύει μέχρις ότου αυτή μας επιστραφεί ή μέχρις ότου λάβουμε έγγραφη δήλωσή σας ότι μπορούμε να θεωρήσουμε την Τράπεζα μας απαλλαγμένη από κάθε σχετική υποχρέωση εγγυοδοσίας μας.

Σε περίπτωση κατάπτωσης της εγγύησης, το ποσό της κατάπτωσης υπόκειται στο εκάστοτε ισχύον πάγιο τέλος χαρτοσήμου.

Βεβαιώνουμε υπεύθυνα ότι το ποσό των εγγυητικών επιστολών που έχουν δοθεί, συνυπολογίζοντας και το ποσό της παρούσας, δεν υπερβαίνει το όριο των εγγυήσεων που έχουμε το δικαίωμα να εκδίδουμε.<sup>3</sup>

(Εξουσιοδοτημένη Υπογραφή)

---

<sup>2</sup> Να οριστεί ο χρόνος σύμφωνα με τις κείμενες διατάξεις.

<sup>3</sup> Ο καθορισμός ανωτάτου ορίου έκδοσης των εγγυητικών επιστολών από τις τράπεζες που λειτουργούν στην Ελλάδα θεσμοθετήθηκε με την υπ' αριθ. 2028691/4534/03.08.1995 (ΦΕΚ Β' 740/28.08.1995) απόφαση του Υπουργού Οικονομικών, με την οποία και κατέστη υποχρεωτική και η αναγραφή της σχετικής υπεύθυνης δήλωσης στην εγγυητική επιστολή.

**ΠΡΟΣΘΗΚΗ «3» ΣΤΟ ΠΑΡΑΡΤΗΜΑ «Α»****ΔΙΚΑΙΟΛΟΓΗΤΙΚΑ ΚΑΤΑΚΥΡΩΣΗΣ**

1. Πριν την έκδοση της Κατακυρωτικής Απόφασης ενημερώνεται ο προσωρινός ανάδοχος για την προσκόμιση των δικαιολογητικών κατακύρωσης. Τα δικαιολογητικά που απαιτείται να προσκομισθούν είναι τα παρακάτω:

α. Πιστοποιητικό/βεβαίωση του οικείου Επιμελητηρίου.

β. Αποδεικτικό φορολογικής ενημερότητας της αρμόδιας Δ.Ο.Υ. και πιστοποιητικό ασφαλιστικής ενημερότητας από τον εκάστοτε Φορέα ασφάλισης του δικαιούχου, τα οποία να είναι εν ισχύ χρονικά και αποδεικνύουν ότι έχουν εκπληρωθεί οι υποχρεώσεις του οικονομικού φορέα όσον αφορά στην καταβολή φόρων και στην καταβολή των εισφορών κοινωνικής (κύριας και επικουρικής) ασφάλισης αντίστοιχα.

2. Πλέον των παραπάνω, ανάλογα με την φύση των υλικών που πρόκειται να κατακυρωθούν, απαιτούνται να προσκομισθούν τα δικαιολογητικά που αναγράφονται στους Ειδικούς Όρους του Παραρτήματος Β.

Διακήρυξη 01/2024

**ΠΑΡΑΡΤΗΜΑ «Β»****ΕΙΔΙΚΟΙ ΟΡΟΙ ΠΛΕΙΟΔΟΤΙΚΟΥ ΔΙΑΓΩΝΙΣΜΟΥ**  
**ΔΙΑΚΗΡΥΞΗΣ ΜΕ ΑΡΙΘΜΟ 01/2024****Άρθρο 1°**  
**Κρατήσεις - Έξοδα**

Ο πλειοδότης επιβαρύνεται με έξοδα μεταφορικά, ζυγιστικά, φορτωτικά, εκφορτωτικά, διάλυσης, δασμούς και λοιπά έξοδα, μέχρι την οριστική παραλαβή των υλικών από τις Υπηρεσίες στις οποίες βρίσκονται αποθηκευμένα.

**Άρθρο 2°**  
**Παράδοση Υλικών**

1. Η παραλαβή των υλικών θα πραγματοποιείται με μεταφορικά μέσα και δαπάνη του πλειοδότη.

2. Καμία παράδοση υλικών δεν ενεργείται προ της υπογραφής της Σύμβασης κατά τις διατάξεις των παρόντων άρθρων.

3. Η παράδοση των υλικών του Παραρτήματος Γ, ενεργείται στον τόπο εναπόθεσής τους, στη συσκευασία/κατάσταση που ήδη βρίσκονται, από όργανο της Υπηρεσίας-Επιτροπή Παράδοσης που συγκροτήθηκε για το σκοπό αυτό, παρουσία του αρμόδιου διαχειριστή της αποθήκης και του ιδίου του πλειοδότη ή του νομίμως εξουσιοδοτημένου εκπροσώπου αυτού, συντασσόμενου και υπογεγραμμένου σχετικού πρωτοκόλλου, από όλους τους παραπάνω εμπλεκόμενους στη διαδικασία παράδοσης και εφόσον έχουν παραληφθεί οριστικά, ποιοτικά και ποσοτικά τα ανταποδοτικά είδη από την ίδια Επιτροπή της Υπηρεσίας, σύμφωνα με το άρθρο 15 του Παραρτήματος Α.

4. Η παράδοση των υλικών ενεργείται ύστερα από ζύγιση ή μέτρηση, σύμφωνα με την κατακυρωτική διαταγή (κατά κιλό ή τεμάχια κλπ.).

5. Σε ότι αφορά στη ζύγιση των υλικών, παρουσία όλων των αναφερομένων της παραγράφου 3, ενεργείται σε δημόσια ή ιδιωτική αυτόματη γεφυροπλάστιγγα, η ακρίβεια της οποίας είναι πιστοποιημένη, τα δε έξοδα της ζύγισης βαρύνουν τον πλειοδότη. Εάν ζητηθεί από την επιτροπή, η ζύγιση επαναλαμβάνεται και σε δεύτερη πλάστιγγα, που ορίζει η επιτροπή με έξοδα του πλειοδότη.

6. Όταν τα υλικά είναι συσκευασμένα και εκποιοούνται σε μικτό βάρος, παραδίδονται στην ποσότητα που προέκυψε κατά την ζύγιση ή μέτρησή τους, μαζί με τα υλικά συσκευασίας τους.

7. Ο πλειοδότης υποχρεούται να παραλάβει την ποσότητα που θα βρεθεί τελικά, έστω και αν αυτή είναι μικρότερη και μέχρι ποσοστού 50% από την ποσότητα που κατακυρώθηκε.

8. Η επιστροφή παραληφθέντος υλικού που καταβλήθηκε από τον πλειοδότη, ενεργείται μόνο αν προκύψει μειωμένη ποσότητα παραχωρούμενου υλικού κατά την παράδοση, αιτιολογούμενη κανονικά στο πρακτικό της επιτροπής παράδοσης.

9. Σε περίπτωση κατά την οποία η ποσότητα βρεθεί μεγαλύτερη απ' αυτή που κατακυρώθηκε, ο πλειοδότης δεν δύναται να παραλάβει την πλεονάζουσα ποσότητα.

10. Ο πλειοδότης με δική του μέριμνα, πρέπει να προβαίνει σε όλες τις απαραίτητες ενέργειες για τη συσκευασία και τη μεταφορά του υλικού. Η Υπηρεσία δεν θα ενεργεί για κανένα λόγο ως σύνδεσμος μεταξύ του πλειοδότη και του μεταφορέα, ούτε θα προτείνει συγκεκριμένο μεταφορέα. Η φόρτωση θα γίνεται μόνο τις εργάσιμες ημέρες και ώρες, συμπεριλαμβανομένου του Σαββάτου και κατόπιν έγγραφης ενημέρωσης από τον πλειοδότη. Δεν θα γίνεται φόρτωση των υλικών κατά τις ημέρες Κυριακή και αργίες.

11. Για ευχερέστερη παραλαβή του υλικού από τον πλειοδότη, μπορεί αυτή να ενεργηθεί τμηματικά στο χώρο των αποθηκών των Υπηρεσιών, μετά από συνεννόηση με την Υπηρεσία εντός των προθεσμιών παραλαβής, όπως αυτές ορίζονται στη σύμβαση, με επίβλεψη των οργάνων των αποθηκών και εφόσον τούτο καθίσταται εφικτό. Οι εργασίες αυτές εκτελούνται με δαπάνες και ευθύνη του πλειοδότη, είναι δυνατό δε να ανασταλούν κατά τον χρόνο που παρεμποδίζεται το έργο της Υπηρεσίας ή και να αποκλεισθούν, εφόσον αυτές εγκυμονούν κινδύνους (πυρκαγιά κλπ.). Στην περίπτωση αυτή ο πλειοδότης δεν απαλλάσσεται από τις προβλεπόμενες κυρώσεις.

12. Όλα τα βαρέλια, κάδοι, μεταλλικά κιβώτια, βάσεις και παλέτες (υπόβαθρα), εντός των οποίων βρίσκεται το υλικό εναποθηκευμένο, δεν συμπεριλαμβάνονται στην πώληση και δεν παραλαμβάνονται από τους πλειοδότες.

13. Μετά την υπογραφή της Σύμβασης, ο πλειοδότης υποχρεούται να παραδώσει στην Υπηρεσία πίνακα του προσωπικού του, το οποίο προβλέπεται με οποιοδήποτε τρόπο να εργαστεί στην περιοχή. Το ανωτέρω προσωπικό θα εφοδιασθεί με σχετικές άδειες εισόδου, ενώ η μεταφορά του προσωπικού αυτού από την Υπηρεσία ή τις εγκαταστάσεις του πλειοδότη και αντίστροφα θα εκτελείται με φροντίδα και έξοδα του πλειοδότη. Σε περίπτωση που ο πλειοδότης απασχολήσει αλλοδαπό εργατικό προσωπικό, δεσμεύεται σύμφωνα με τις διατάξεις της υφιστάμενης νομοθεσίας και ειδικότερα των ΑΝ. 376/36 και Ν. 2910/01, ότι το προσωπικό αυτό θα ευρίσκεται νόμιμα στη χώρα και θα εισέρχεται εντός της απαγορευμένης ζώνης των εγκαταστάσεων, κατόπιν εγκρίσεως της Υπηρεσίας, αφού υποβληθεί και εγκριθεί έγκαιρα το σχετικό αίτημα με τα απαραίτητα στοιχεία του αλλοδαπού προσωπικού.

14. Σε περίπτωση που κατά τον έλεγχο των τελικών τιμολογίων των ανταποδοτικών ειδών διαπιστωθεί ότι το συνολικό χρηματικό αντίτιμο υπολείπεται της προϋπολογισθείσας αξίας της Σύμβασης, να ληφθεί μέριμνα, ώστε κατά την τελευταία παράδοση στον πλειοδότη, η ποσότητα των καλύκων να είναι ανάλογη.

### **Άρθρο 3<sup>ο</sup>**

#### **Λοιπές Υποχρεώσεις Πλειοδοτών**

1. Οι πλειοδότες είναι προσωπικά υπεύθυνοι για κάθε ατύχημα, το οποίο ήθελε τυχόν συμβεί στο προσωπικό τους, το οποίο ασχολείται με τον τεμαχισμό και διακίνηση των υλικών γενικώς, το οποίο πρέπει απαραίτητα να είναι ασφαλισμένο σύμφωνα με το νόμο.

2. Οι πλειοδότες υποχρεούνται να δηλώσουν στην Υπηρεσία κάθε αλλαγή διεύθυνσης με πλήρη στοιχεία.

### **Άρθρο 4<sup>ο</sup>**

#### **Λοιποί Ειδικό Όροι**

1. Οι συμμετέχοντες στο διαγωνισμό και όπου τα προς αξιοποίηση υλικά τα απαιτούν, πρέπει να γνωρίζουν και να προσκομίζουν υποχρεωτικά τις προβλεπόμενες και απαιτούμενες κατά περίπτωση είτε για τη συλλογή και μεταφορά είτε για την επεξεργασία των υλικών Άδειες και παραστατικά - δικαιολογητικά που πιστοποιούν τα εχέγγυα του πλειοδότη καθώς και Βεβαίωση ότι είναι εγγεγραμμένοι στο Ηλεκτρονικό Μητρώο Αποβλήτων. Ενδεικτικά αναφέρονται τα **απαιτούμενα δικαιολογητικά** για τις κάτωθι

κατηγορίες υλικών για τα οποία σε κάθε περίπτωση υπερισχύει οποιαδήποτε νεότερη νομοθεσία που υφίσταται κατά την ημέρα δημοσίευσης της Διακήρυξης:

α. Για στερεά απόβλητα, οι υποψήφιοι πλειοδότες πρέπει να πληρούν τις προϋποθέσεις που εμπεριέχονται στα παρακάτω νομοθετήματα: ΚΥΑ13588/725/2006 (43/4345/8-7-2011 Έγκύκλιος, Ν.4042/2012(ΦΕΚ 24 Α), ΚΥΑ 43942/4026 (ΦΕΚ ΦΕΚ 383Β), Ν.4014/2011 (ΦΕΚ 209Α),Ν.3982/2011 (ΦΕΚ 143 Α), η με αρ.πρ.οικ.:1290 2992Β) και Ν.4685/2020 (ΦΕΚ 92 Α/7-5-20).

(1) Ειδικότερα οι υποψήφιοι πρέπει να διαθέτουν σε ισχύ :

(α)**Εγγραφή και καταχώρηση στο ΗΜΑ** για εργασίες συλλογής και μεταφοράς μη επικίνδυνων αποβλήτων σε επαγγελματική βάση, συμφώνως του άρθρου 42 του ν.4042/2012, όπως ισχύει, σύμφωνα με τα προβλεπόμενα στην κοινή υπουργική απόφαση υπ αριθμ. 43942/4026(ΦΕΚ Β ' 2992/19-9-2016).

(β)**Απόφαση Έγκρισης Περιβαλλοντικών Όρων ή Πρότυπες Περιβαλλοντικές Δεσμεύσεις (ΠΛΔ)** και άδειας λειτουργίας των εγκαταστάσεων τους, στις περιπτώσεις που επιβάλλεται από την ισχύουσα Νομοθεσία.

(2) Απαραίτητη προϋπόθεση για την εκτέλεση των εργασιών συλλογής - μεταφοράς είναι ο συλλέκτης-μεταφορέας να **διαθέτει ασφαλιστήριο συμβόλαιο**, στο οποίο να αναγράφεται ότι η ασφαλιστική κάλυψη αφορά τρίτους και επαναφορά του περιβάλλοντος στην πρότερη κατάσταση σε περίπτωση ζημιάς, ύψους κατ' ελάχιστον **εκατό χιλιάδων (100.000,00)** ευρώ ετησίως, σύμφωνα με το άρθρο 85 του Ν.4685/2020 (ΦΕΚ 92 Α/7-5-20)

#### **Άρθρο 5°** **Λοιποί Όροι**

1. Η καταβολή - παράδοση του ανταποδοτικού είδους, γίνεται με μέριμνα του πλειοδότη **εντός περιόδου, ως αυτή περιγράφεται στο Άρθρο 14 του Παραρτήματος Α.**

2. Οι πλειοδότες δεν μπορούν να ζητήσουν μείωση του τιμήματος ή εξαίρεση, διαλογή ή εγκατάλειψη αζημίως ορισμένων υλικών με την αιτιολογία ότι έλαβαν χώρα αλλαγές ή αλλοιώσεις αυτών από τον διαγωνισμό μέχρι της παραδόσεώς τους.

## ΠΑΡΑΡΤΗΜΑ «Γ»

**ΠΙΝΑΚΑΣ ΥΛΙΚΩΝ ΠΛΕΙΟΔΟΤΙΚΟΥ  
ΔΙΑΓΩΝΙΣΜΟΥ ΔΙΑΚΗΡΥΞΗΣ ΜΕ ΑΡΙΘΜΟ  
01/2024**

ΕΙΔΟΣ	ΒΑΡΟΣ ΣΕ ΚΙΛΑ
Κάλυκες φυσιγγίων παντοειδείς	24.780,5

Ο ανωτέρω πίνακας μετά το προς παραχώρηση υλικό κοστολογήθηκε από αρμόδια επιτροπή της Διεύθυνσης Υποστήριξης/Α.Ε.Α. σε 4,50€ ανά κιλό, ήτοι κατ' ελάχιστον στο ποσό των εκατόν έντεκα χιλιάδων πεντακοσίων δώδεκα ευρώ και είκοσι πέντε λεπτών του ευρώ (24.780,5x4,50 = 111.512,25 €).

Ο πλειοδότης που θα ανακηρυχθεί θα πάρει το σύνολο των ανωτέρω υλικών χωρίς καμία εξαίρεση και σύμφωνα με τους όρους της παρούσας.

Διακήρυξη 01/2024 ΔΤΕ

## ΠΑΡΑΡΤΗΜΑ «Δ»

## (Π.1) ΠΙΝΑΚΑΣ ΕΛΑΧΙΣΤΟΥ ΑΝΤΑΠΟΔΟΤΙΚΟΥ ΑΝΤΑΛΛΑΓΜΑΤΟΣ

A/A	ΠΡΟΤΕΙΝΟΜΕΝΑ ΕΙΔΗ	ΤΕΜΑΧΙΑ
1	ΜΕΤΑΛΛΙΑ (*)	512
2	ΞΙΦΗ (**)	82
3	ΠΥΡΑΝΙΧΝΕΥΣΗ -ΠΥΡΑΣΦΑΛΕΙΑ -ΚΑΤΑΣΒΕΣΗ 34 ΚΕΝΤΡΙΚΩΝ ΑΠΟΘΗΚΩΝ ΑΜΥΓΔΑΛΕΖΑ ΑΤΤΙΚΗΣ (Λ.ΘΡΑΚΟΜΑΚΕΔΟΝΩΝ 101 ΑΧΑΡΝΑΙ ΑΤΤΙΚΗΣ) (***)	1
4	ΚΛΙΜΑΤΙΣΤΙΚΟ ΔΤΥ/Α.Ε.Α. INVENTOR V7KI-24BTU (ΤΜΗΜΑ ΜΕΤΑΦΟΡΙΚΩΝ ΜΕΣΩΝ - Π.ΚΑΝΕΛΛΟΠΟΥΛΟΥ 4 ΑΘΗΝΑ)	1
5	ΦΩΤΙΣΤΙΚΑ LED ΕΛΝΗΧ ΕΙ188341 ΓΡΑΜΜΙΚΑ ΛΕΥΚΟ, 32W, 4000K, 2950Lm, 1200x155xh45mm ΔΝΣΗΣ ΤΕΧΝΙΚΗΣ ΥΠΟΣΤΗΡΙΞΗΣ/Α.Ε.Α. (ΠΡΟΚΑΤ - Π.ΚΑΝΕΛΛΟΠΟΥΛΟΥ 4 ΑΘΗΝΑ)	75
6	ΡΟΛΟ ΣΚΙΑΣΗΣ SENJA JYSK ΓΚΡΙ 120x170cm	5
7	<u>ΓΡΑΦΙΚΗ ΥΛΗ</u> - ΣΤΥΛΟ ΔΙΑΡΚΕΙΑΣ ΜΠΛΕ 1mm TEM 200 - ΣΤΥΛΟ ΔΙΑΡΚΕΙΑΣ ΚΟΚΚΙΝΟ 1mm TEM 150 - - ΣΤΥΛΟ ΔΙΑΡΚΕΙΑΣ ΜΑΥΡΟ 1mm TEM 150 - - ΣΤΥΛΟ ΥΓΡΗΣ ΜΕΛΑΝΗΣ ΤΥΠΟΥ PILOT ΜΠΛΕ 0,5mm TEM. 100 - ΣΤΥΛΟ ΥΓΡΗΣ ΜΕΛΑΝΗΣ ΤΥΠΟΥ PILOT ΚΟΚΚΙΝΟ 0,5mm TEM. 30 - ΣΤΥΛΟ ΥΓΡΗΣ ΜΕΛΑΝΗΣ ΤΥΠΟΥ PILOT ΜΑΥΡΟ 0,5mm TEM. 30 - ΔΙΟΡΘΩΤΙΚΑ ΣΕΤ (ΥΓΡΟ & ΔΙΑΛΥΤΙΚΟ) TEM. 100 - ΕΠΙΣΤΟΛΟΧΑΡΤΟ Α4/80G 2 ΣΥΣΚΕΥΑΣΙΕΣ ΤΩΝ 500 ΦΥΛΛΩΝ - - ΣΥΡΡΑΠΤΙΚΑ ΧΕΙΡΟΣ ΜΕΤΑΛΛΙΚΑ ΜΕΤΑ ΑΝΤΑΛΛΑΚΤΙΚΩΝ Νο 10 TEM. 50 (ΤΟΥΛ. 500 ΣΥΡΜΑΤΑ ΑΝΑ ΣΥΡΡΑΠΤΙΚΟ) - ΚΥΒΟΙ ΣΗΜΕΙΩΣΕΩΝ ΛΕΥΚΟ TEM. 30, - - POST-IT 51X51mm TEM 50 (ΤΟΥΛ 400 ΦΥΛΛΑ ΑΝΑ ΤΕΜΑΧΙΟ), - ΓΟΜΕΣ - ΛΕΥΚΕΣ TEM. 20, - ΜΟΛΥΒΙΑ ΤΥΠΟΥ FABER CASTELL TEM 20 - - ΥΠΟΓΡΑΜΜΙΣΤΙΚΑ ΔΙΑΦΟΡΑ ΧΡΩΜΑΤΑ ΤΟΥΛ. 50) -2000 - φάκελοι Λευκοί 11.4x22.9cm απλοί με αυτοκόλλητο στο πίσω πάνω μέρος . -500 φακέλους Α4 απλούς.	1
8	ΕΡΓΑΛΕΙΑ ΤΜΗΜΑΤΟΣ ΤΕΧΝΙΚΩΝ ΜΕΣΩΝ ΔΙΕΥΘΥΝΣΗΣ ΤΕΧΝΙΚΩΝ ΕΦΑΡΜΟΓΩΝ (****)	1

**Σημείωση: Ο συνολικός αριθμός τεμαχίων των ειδών: ΜΕΤΑΛΛΙΑ και ΞΙΦΗ, πρέπει να είναι ο αναγραφόμενος στον ανωτέρω πίνακα, μετά και το πέρας του εργαστηριακού ελέγχου από το Χημείο, λαμβάνοντας υπόψη τα σχετικά δείγματα και αντιδείγματα.**

**ΑΝΑΛΥΣΗ ΕΙΔΩΝ ΠΙΝΑΚΑ Π.1**

ΜΕΤΑΛΛΙΑ (*)	
ΕΙΔΟΣ	ΤΕΜΑΧΙΑ
Παράσημο Ανώτερος Ταξιάρχης Τάγματος της Τιμής	15
Παράσημο Χρυσός Σταυρός Τάγματος του Φοίνικα	44
Διαμνημόνευση Ευδοκίμου Διοικήσεως Α΄ Τάξης	70
Διαμνημόνευση Αξίας & Τιμής Α΄ Τάξεως	50
Διαμνημόνευση Αξίας & Τιμής Β΄ Τάξεως	50
Διαμνημόνευση Αξίας & Τιμής Γ΄ Τάξεως	50
Διαμνημόνευση Ευδοκίμου Επιτελικής Υπηρεσίας Α΄ Τάξεως	50
Αστέρας Αξίας & Τιμής Α΄ Τάξεως	40
Μετάλλιο Αστυνομικού Σταυρού	50
Μετάλλιο Αστυνομικής Αξίας Α΄ Τάξεως	41
Ταξιάρχης του Τάγματος του Φοίνικα	50
Μετάλλιο Αρχηγείας	2
<b>ΣΥΝΟΛΟ</b>	<b>512</b>

Διακήρυξη 01/2017



(\*\*\* ) ΠΥΡΑΝΙΧΝΕΥΣΗ -ΠΥΡΑΣΦΑΛΕΙΑ -ΚΑΤΑΣΒΕΣΗ 34 ΚΕΝΤΡΙΚΩΝ ΑΠΟΘΗΚΩΝ ΑΜΥΓΔΑΛΕΖΑ ΑΤΤΙΚΗΣ  
(Λ.ΘΡΑΚΟΜΑΚΕΔΟΝΩΝ 101 ΑΧΑΡΝΑΙ ΑΤΤΙΚΗΣ

• Ηλεκτρονικό υλικό ευρωπαϊκής κατασκευής (πίνακες, ανιχνευτές καπνού, κομβία, σειρήνες)

- 100 ΑΝΙΧΝΕΥΤΕΣ

ΤΥΠΟΥ ΚΑΠΝΟΥ & ΕΥΡΩΠΑΙΚΗΣ ΠΡΟΕΛΕΥΣΗΣ

- 2 ΚΕΝΤΡΑ (ΠΙΝΑΚΕΣ)

ΠΙΝΑΚΕΣ ΠΥΡΑΝΙΧΝΕΥΣΗΣ ΟΠΟΥ Ο ΕΝΑΣ ΝΑ ΕΙΝΑΙ 32 ΖΩΝΩΝ ΚΑΙ Ο ΑΛΛΟΣ 8 ΖΩΝΩΝ, ΕΥΡΩΠΑΙΚΗΣ ΠΡΟΕΛΕΥΣΗΣ

- 14 ΚΟΜΒΙΑ

ΣΥΝΑΓΕΡΜΟΣ, ΕΥΡΩΠΑΙΚΗΣ ΠΡΟΕΛΕΥΣΗΣ

- 6 ΦΑΡΟΣΕΙΡΗΝΕΣ

ΣΗΜΑΝΣΗ ΠΥΡΑΝΙΧΝΕΥΣΗΣ, ΕΥΡΩΠΑΙΚΗΣ ΠΡΟΕΛΕΥΣΗΣ

Όλα τα παραπάνω είναι 12V-24V

Για την αυτόματη κατάσβεση των εγκαταστάσεων :

A. 95ΤΕΜΑΧΙΑ ΠΥΡΟΣΒΕΣΤΗΡΕΣ ΟΡΟΦΗΣ ΞΗΡΑΣ ΚΟΝΕΩΣ 12kg Ειδικότερα, να έχουν χαρακτηριστικά:

Πυροσβεστήρες αυτόματοι οροφής 12kg ξηράς κόνεως ABCE, με πιστοποιημένο κατά CE Σπρίνκλερ και ασφαλιστικό.

Χαρακτηριστικά:

Χωρητικότητα 12Kg

Χαλύβδινο δοχείο

Κατασβεστική ικανότητα A B C E

Θερμοκρασία λειτουργίας -20°C μέχρι 60°C

Μέσος χρόνος κένωσης 15,00sec

Sprinkler 68oC με βαλβίδα πλήρωσης και βαλβίδα ασφαλείας

Πιστοποιημένος κατά CE.

B. 7 ΤΕΜΑΧΙΑ ΠΥΡΟΣΒΕΣΤΗΡΕΣ CO2 , 5KG ΕΚΑΣΤΟΣ με λάστιχο, χοάνη και ξύλινη λαβή για αποτελεσματικότερη προστασία από τον στατικό ηλεκτρισμό.

Χαρακτηριστικά:

Χωρητικότητα 5kg

Κατασβεστική ικανότητα 55B

Θερμοκρασία λειτουργίας -30°C μέχρι 60°C

Μέσος χρόνος κένωσης 28,91sec

Πίεση δοκιμής 250bar

Μέγιστη επιτρεπόμενη πίεση 174,00bar

Όγκος εξοπλισμού 7,5lt

Σπείρωμα λαϊμού 25E

Υλικό κλείστρου HPb59-1

Βαλβίδα ασφαλείας 225±22,5bar

Προσέγγ. Μεικτό βάρος 17,5kg

Προσέγγ. Διαστάσεις 665 x 152 mm

Πιστοποιημένος κατά CE.

Όλοι οι πυροσβεστήρες CO<sub>2</sub> θα φέρουν μεταλλική βάση για την στήριξη αυτών.

**Επιπρόσθετα: ΣΩΛΗΝΩΣΕΙΣ (2 & 3 ΙΝΤΣΩΝ) ΓΙΑ ΤΗΝ ΛΕΙΤΟΥΡΓΙΑ ΤΩΝ ΠΥΡΟΣΒΕΣΤΙΚΩΝ ΦΩΛΕΩΝ – ΑΠΟΘΗΚΩΝ (ΑΠΟΘΗΚΕΣ ΧΗΜΙΚΩΝ ΚΑΠΝΟΓΟΝΩΝ)**

Νεροσωλήνας από χάλυβα, γαλβανιζέ, βαρέως τύπου (πράσινος)

ΓΙΑ ΤΟ ΚΤΗΡΙΟ ΤΩΝ ΧΗΜΙΚΩΝ- ΚΑΠΝΟΓΟΝΩΝ: ΣΩΛΗΝΩΣΕΙΣ 2 ΙΝΤΣΩΝ, 120 ΜΕΤΡΑ

ΓΙΑ ΤΙΣ ΥΠΟΛΟΙΠΕΣ ΑΠΟΘΗΚΕΣ: ΣΩΛΗΝΩΣΕΙΣ 3 ΙΝΤΣΩΝ, 80 ΜΕΤΡΑ ΓΙΑ ΣΥΝΔΕΣΗ ΠΥΡΟΣΒΕΣΤΙΚΩΝ ΦΩΛΕΩΝ

**Επιπλέον : ΜΙΑ (1) ΠΥΡΟΣΒΕΣΤΙΚΗ ΦΩΛΙΑ -ΕΡΜΑΡΙΟ ΓΙΑ ΤΗΝ ΑΠΟΘΗΚΗ ΧΗΜΙΚΩΝ-ΚΑΠΝΟΓΟΝΩΝ,**

Διαστάσεις: 70X63X18

Χρώμα: κόκκινο

Σωλήνας με ανέμη

Πυροσβεστικός σωλήνας 1<sup>3/4</sup> ΙΝΤΣΕΣ (Σωλήνας πυρόσβεσης τρεβίρα, πυκνής διαγώνιας πλέξης και με Μέγιστη πίεση λειτουργίας: 8 BAR

Μήκος: 20 μέτρα

Ταχυσυνδέσμοι 1<sup>3/4</sup> ΙΝΤΣΕΣ στα άκρα του σωλήνα

2 επιπλέον ταχυσύνδεσμοι 1<sup>3/4</sup> ΙΝΤΣΕΣ με βόλτα

1 απλό ταχυσύνδεσμο 2 ΙΝΤΣΕΣ

Ο προμηθευτής υποχρεούται να διενεργήσει έλεγχο καλής λειτουργίας του συστήματος πυρόσβεσης και έπειτα να δώσει την αντίστοιχη βεβαίωση καλής λειτουργίας με υπογραφή του αρμόδιου πιστοποιημένου τεχνικού εγκαταστάσεων καθώς και της εταιρείας. Σε περίπτωση που κατά την διάρκεια του ελέγχου ενεργοποιηθεί η κατάσβεση, τα υλικά που θα χρησιμοποιηθούν θα αντικατασταθούν με έξοδα του προμηθευτή και θα είναι πλήρως λειτουργικά και στην αρχική τους κατάσταση.

Όλα τα υλικά να είναι ευρωπαϊκά, πιστοποιημένα και με εγγύηση τουλάχιστον δύο (2) ετών.

Τα ανωτέρω υλικά θα τοποθετηθούν με μέριμνα του προμηθευτή, αδαπάνως για το Ελληνικό Δημόσιο, σε χώρους που θα υποδειχθούν σε αυτόν από τη Διεύθυνση Τεχνικής Υποστήριξης/Α.Ε.Α. σε συνεργασία με την Επιτροπή Διενέργειας του Πλειοδοτικού Διαγωνισμού.

Επιπλέον, ο προμηθευτής θα προσκομίσει Υπεύθυνη Δήλωση ότι τα υλικά είναι πιστοποιημένα κατά (EN, ΕΛΟΤ, ISO, κλπ) και κατάλληλα για τη χρήση που προορίζονται. Επιπλέον θα προσκομίσει τα αντίστοιχα πιστοποιητικά από αναγνωρισμένο οίκο πιστοποίησης.

**(\*\*\*\*) ΕΡΓΑΛΕΙΑ ΤΜΗΜΑΤΟΣ ΤΕΧΝΙΚΩΝ ΜΕΣΩΝ  
ΔΙΕΥΘΥΝΣΗΣ ΤΕΧΝΙΚΩΝ ΕΦΑΡΜΟΓΩΝ**

ΚΩΔΙΚΟΣ	ΠΕΡΙΓΡΑΦΗ	ΠΟΣΟΤΗΤΑ
5ΡΟΤ.8ΜΓΡΒ	ΕΡΓΑΛΕΙΟΦΟΡΟΣ ΜΕ ΕΡΓΑΛΕΙΑ FACOM	1
R2NANOPB	ΚΑΣΕΤΙΝΑ ΚΑΡΥΔΑΚΙΑ #1/4 FACOM	2
2520.00PB	ΠΑΧΥΜΕΤΡΟ FACOM	1
ΑΤΡVΕ. J6PB	ΣΕΤ ΚΑΤΣΑΒΙΔΙΑ 1000V ΡΗ FACOM	2
ΑΤDVE. J6PB	ΣΕΤ ΚΑΤΣΑΒΙΔΙΑ 1000V ΡD FACOM	2
897A.319PB	ΜΕΤΡΟ 3M FACOM	2
897A.528PB	ΜΕΤΡΟ 5M FACOM	2
101.8GPB	ΓΑΛΛΙΚΟ FACOM	2
467B.JP10PB	ΣΕΤ ΓΕΡΜ/ΓΩΝΑ ΚΑΣΤΑΝΙΑΣ FACOM	2
467B.J7PB	ΣΕΤ ΓΕΡΜ/ΓΩΝΑ ΚΑΣΤΑΝΙΑΣ FACOM	2
3927206	ΑΝΤΑΠΤΩΡΑΣ 1/2 MILWAUKE	2
3926757	ΦΟΡΕΑΣ 3/8 MILWAUKE	2
3926016	ΑΔΑΡΤΟΡ 1/4 ΕΞΑΓΩΝΟ ΣΕ 1/4 MILWAUKE	5
VE. A4PB	ΠΕΝΣΑ-ΚΟΦΤΗΣ-ΜΥΤΟΤΣΙΜΠΙΔΟ FACOM	2
TA005	ΚΛΕΦΤΗΣ ΕΥΚΑΜΠΤΟΣ 600mm	2
181A. 25CPEP	ΓΚΑΖΟΝΤΑΝΑΛΙΑ FACOM	2
ΛΚ023	ΚΑΤΣΑΒΙΔΙ 12V ΜΕΤΑΛ.ΓΕΡΜΑΝΙΚΟ	4
844.S18PB	ΦΑΛΤΣΕΤΑ FACOM	4
985901	ΠΡΕΣΑ ΑΚΡΟΔΕΚΤΩΝ ETHERNET FACOM	2

ΥΠΕΡΣΥΜΠΥΚΝΩΜΕΝΟ ΒΙΟΜΗΧΑΝΙΚΟ ΚΑΘΑΡΙΣΤΙΚΟ ECOCLEAN (ΣΥΣΚ. 22KG)	5
ΔΡΑΠΑΝΟΚΑΤΣΑΒΙΔΟ ΕΠΑΝΑΦΟΡΤΙΖΟΜΕΝΟ ΜΕ (2) ΔΥΟ ΜΠΑΤΑΡΙΕΣ 24VOLT	1
ΚΕΡΑΜΟΜΒΑΒΑΚΑΣ ΠΑΧΟΥΣ 2,5mm ( ΣΥΣΚ. 4,4m2)	1

ΚΛΙΜΑΤΙΣΤΙΚΟ 9000BTU/H	1
------------------------	---

ΕΛΑΣΤΙΚΑ ΑΓΡΟΤΙΚΟΥ ΟΧΗΜΑΤΟΣ							
ΤΥΠΟΣ	Ε.Α.	ΜΑΡΚΑ- ΤΥΠΟΣ	ΔΙΑΣΤΑΣΗ/Τ ΥΠΟΣ	Αεροθάλαμος (ΤΤ / ΤΛ) ΤΛ=TUBLESS ΤΤ=TUBE TYPE	ΔΕΙΚΤΗΣ ΦΟΡΤΙΟΥ (LI)	ΔΕΙΚΤΗΣ ΤΑΧΥΤΗΤ ΑΣ (SS)	ΠΛΗΘΟΣ ΕΛΑΣΤΙΚΩΝ
ΟΧΗΜΑ ΑΓΡΟΤΙΚΟΥ ΤΥΠΟΥ	34238	ΜITSUBISHI L200	265/70 R16	ΤΛ	112	Τ	4

Διακήρυξη 01/2024 ΔΤΕ

**ΕΙΔΙΚΕΣ ΤΕΧΝΙΚΕΣ ΠΡΟΔΙΑΓΡΑΦΕΣ ΕΙΔΩΝ ΠΙΝΑΚΑ Π.1****ΜΕΤΑΛΛΙΑ (\*)****ΤΠ ΑΣΤΥΝΟΜΙΚΩΝ ΜΕΤΑΛΛΙΩΝ**

**ΕΛΛΗΝΙΚΗ ΔΗΜΟΚΡΑΤΙΑ  
ΥΠΟΥΡΓΕΙΟ ΠΡΟΣΤΑΣΙΑΣ ΤΟΥ ΠΟΛΙΤΗ  
ΑΡΧΗΓΕΙΟ ΕΛΛΗΝΙΚΗΣ ΑΣΤΥΝΟΜΙΑΣ  
ΚΛΑΔΟΣ ΔΙΑΧΕΙΡΙΣΤΙΚΗΣ - ΤΕΧΝΙΚΗΣ ΥΠΟΣΤΗΡΙΞΗΣ & ΠΛΗΡΟΦΟΡΙΚΗΣ  
ΔΙΕΥΘΥΝΣΗ ΤΕΧΝΙΚΗΣ ΥΠΟΣΤΗΡΙΞΗΣ**

**ΤΕΧΝΙΚΕΣ ΠΡΟΔΙΑΓΡΑΦΕΣ  
ΑΣΤΥΝΟΜΙΚΩΝ ΜΕΤΑΛΛΙΩΝ**

**A. ΕΙΣΑΓΩΓΗ****Σκοπός**

Η προδιαγραφή αυτή καλύπτει τις απαιτήσεις κατασκευής και προμήθειας των κατωτέρω αναφερομένων Αστυνομικών μεταλλίων, για τις ανάγκες της Ελληνικής Αστυνομίας, εκ των προβλεπόμενων από το υπ' αριθμ. 622/1985 Π.Δ. (Φ.Ε.Κ. 231/12/31-12-85 Τ.Α.) όπως τροποποιήθηκε από το υπ' αριθμ. 58/1996 Π.Δ. (Φ.Ε.Κ. 48/14-3-96):

- i) Αστυνομικού Σταυρού
- ii) Αστυνομικής Αξίας

**B. ΓΕΝΙΚΕΣ ΑΠΑΙΤΗΣΕΙΣ****1.1 Αστυνομικού Σταυρού****1.1.1 Περιγραφή Σώματος**

Το διάσημο του μεταλλίου είναι χάλκινο (περιεκτικότητα σε χαλκό 97%) και έχει διαστάσεις 0,004 X 0,04 μ. Το πάχος του είναι 2-2,5 χιλ. Αποτελείται από Σταυρό Βυζαντινού σχήματος, του οποίου τα τέσσερα άκρα συνδέονται με στεφάνι από κλάδο ελιάς, που διακόπτεται στα σημεία επαφής του με τα άκρα του Σταυρού. Εσωτερικά των περυγίων του Σταυρού και σε απόσταση 0,001 μ. από την εξωτερική περίμετρο, υπάρχει ανεπαίσθητη εσοχή. Η εντός της εσοχής υπόλοιπη επιφάνεια κάθε περυγίου, έχει σχήμα μπομπέ. Κάθε τμήμα της στεφάνης, έχει πέντε (5) φύλλα, το δε πλάτος της είναι 6 χιλ. Το μεγαλύτερο άνοιγμα του Σταυρού στα άκρα έχει πλάτος 0,010 μ., το δε μικρότερο στην επαφή του με τον κύκλο 0,005 μ.

Στο κέντρο του Σταυρού, φέρει ανάγλυφο κύκλο, διαμέτρου 0,015 μ. και μέσα σε αυτόν, ανάγλυφο, το έμβλημα της Ελληνικής Αστυνομίας. Το έμβλημα της Ελληνικής Αστυνομίας έχει πάχος 0,001 μ. από το φόντο και είναι αργυρό περιεκτικότητας 950%, το οποίο μετά την επεξεργασία του επιχρυσώνεται με χρυσό καθαρότητας 24K και είναι στερεωμένο σταθερά επί του μεταλλίου με τρόπο ώστε να αποκλείεται ο διαχωρισμός του.

Τα άκρα του ασπιδίου εφάπτονται σχεδόν του κύκλου. Στη βάση του Σταυρού, είναι αποτυπωμένο



στο μεγαλύτερο άνοιγμα, ανάγλυφο το έτος 1984. Το μέγεθος κάθε αριθμού είναι 0,002μ. Η πίσω όψη του διασήμου είναι επίπεδη.

Στο άνω μέρος του Σταυρού, προσαρτάται μικρό σφαιρίδιο, που έχει οπή παράλληλη προς το διάσημο, για την διέλευση του κρίκου αναρτήσεως.

Λεπτομέρειες για την κατασκευή του μεταλλίου, σύμφωνα με το σχέδιο του παραρτήματος «Β» και το επίσημο δείγμα της Υπηρεσίας.

### 1.1.2 Περιγραφή Ταινίας Παρασήμου

Το μέταλλο αυτό, αναρτάται από τεχνητή μετάξινη κυματιστή ταινία, πλάτους 30 χιλ., που αποτελείται από τρεις ισοπλατείς (κατακόρυφες) λωρίδες μπλε χρώματος η μεσαία και ερυθρού χρώματος οι άλλες δύο. Μετά την αναδίπλωσή της έχει μήκος 7 εκ. και στη βάση της υφίσταται ανάλογες εσωτερικές αναδιπλώσεις για την διέλευση από τον κρίκο αναρτήσεως.

Λεπτομέρειες για την κατασκευή, όπως το σχέδιο του παραρτήματος «Β» και το επίσημο δείγμα.

Για κάθε νεότερη πράξη του τιμωμένου με Αστυνομικό Σταυρό, που κρίνεται άξια της ίδιας ηθικής αμοιβής, στην ταινία τοποθετείται σαν διακριτικό γνώρισμα, αστερίσκος εξάκτινος του διασήμου, διαμέτρου 5 χιλ. κατά το μεγαλύτερο μέρος και πάχους 2 χιλ. Ο αστερίσκος είναι αργυρός περιεκτικότητας τουλάχιστον 950‰, ο οποίος μετά την επεξεργασία του επιχρυσώνεται με χρυσό 24Κ.

Λεπτομέρειες κατασκευής, σύμφωνα με το σχέδιο του παραρτήματος «Β».

## **1.2 Αστυνομικής Αξίας**

### 1.2.1 Περιγραφή Σώματος

Το διάσημο του μεταλλίου είναι χάλκινο (περιεκτικότητα σε χαλκό 97%), κυκλικού σχήματος, διαμέτρου 0,004 μ. και πάχους 2-2,5 χιλ. Στο κέντρο του είναι αποτυπωμένο ανάγλυφο το έμβλημα της Ελληνικής Αστυνομίας. Το ασπίδιο έχει μέγιστο ύψος και πλάτος 0,020 X 0,017 μ. Το έμβλημα της Ελληνικής Αστυνομίας έχει πάχος 0,001 μ. από το φόντο και είναι αργυρό περιεκτικότητας τουλάχιστον 950‰, το οποίο μετά την επεξεργασία του επιχρυσώνεται με χρυσό 24Κ για την Α' τάξη, αργυρό περιεκτικότητας τουλάχιστον 950‰, για την Β' τάξη και χάλκινο (καθαρός χαλκός), για την Γ' τάξη. Στη βάση και κάτω από το ασπίδιο, είναι τυπωμένο ανάγλυφα το έτος 1984. Το μέγεθος κάθε αριθμού είναι 0,002μ. Το έμβλημα της Ελληνικής Αστυνομίας είναι στερεωμένο σταθερά επί του μεταλλίου με τρόπο ώστε να αποκλείεται ο διαχωρισμός του.

Το ασπίδιο περιβάλλεται από δύο κλάδους ελιάς, σε κυκλικό σχήμα, μέγιστου πλάτους 0,005μ. Στο κάτω τμήμα εμφανίζονται τεμνόμενοι, έτσι ώστε να χωρίζονται σε δύο τμήματα. Κάθε τμήμα έχει 18 φύλλα. Το μέγιστο πάχος κάθε φύλλου είναι 0,001 μ. από το φόντο.

Η πίσω όψη φέρει ανάγλυφους δύο ομόκεντρους κύκλους, διαμέτρου 0,0038μ. και 0,028μ., πάχους 0,001μ. και ανάμεσα στους κύκλους αναγράφεται ανάγλυφα με κεφαλαία γράμματα, μεγέθους 0,003 μ. «ΑΣΤΥΝΟΜΙΚΗ ΑΞΙΑ».

Στο άνω μέρος του Σταυρού, προσαρτάται μικρό σφαιρίδιο, που έχει οπή παράλληλη προς το διάσημο, για την διέλευση του κρίκου αναρτήσεως.

Λεπτομέρειες για την κατασκευή του μεταλλίου, σύμφωνα με το σχέδιο του παραρτήματος «Γ» και «Δ» και το επίσημο δείγμα της Υπηρεσίας.

### 1.2.2 Περιγραφή Ταινίας Παρασήμου.

Το μέταλλο αυτό, αναρτάται από τεχνητό μεταξωτό ύφασμα κυματιστό, πλάτους 30χιλ. και χωρίζεται σε τρεις διαμήκειες λωρίδες, που έχουν η μεν μεσαία χρώμα βαθύ γαλάζιο και πλάτος 0,014 μ., οι δε άλλες δύο λευκό και πλάτος 0,008μ. η κάθε μία. Μετά την αναδίπλωσή της έχει μήκος 7 εκ. και στη βάση της υφίσταται ανάλογες εσωτερικές αναδιπλώσεις για την διέλευση από τον κρίκο αναρτήσεως.

Στην ταινία τοποθετείται σε οριζόντια θέση, κλάδος ελιάς με δέκα (10) φύλλα, μήκους 0,018 μ. και πλάτους 0,004 μ. και πάχους 0,001 μ. Ο κλάδος ελιάς είναι αργυρός, περιεκτικότητας τουλάχιστον

950‰, ο οποίος μετά την επεξεργασία του επιχρυσώνεται με χρυσό 24Κ για την Α΄ τάξη, αργυρό περιεκτικότητας τουλάχιστον 950‰, για την Β΄ τάξη και χάλκινο (καθαρός χαλκός), για την Γ΄ τάξη. Λεπτομέρειες κατασκευής της ταινίας, σύμφωνα με το σχέδιο του παραρτήματος «Γ», του κλάδου ελιάς σύμφωνα με τα σχέδια των παραρτημάτων «Γ» και «Δ» και το επίσημο δείγμα της Υπηρεσίας.

## **Γ. ΕΙΔΙΚΕΣ ΑΠΑΙΤΗΣΕΙΣ**

### **I. Μεταλλικά Μέρη Παρασήμων**

Όλα τα μεταλλικά μέρη του κυρίου σώματος, κατασκευάζονται από χαλκό καθαρότητας 97%. Η επιχρυσωση γίνεται με χρυσό καθαρότητας 24Κ.

Το τελικό χρώμα των σωμάτων είναι αυτό του πεπαλαιωμένου χαλκού.

### **II. Μεταλλική καρφίτσα**

Είναι ίδια σε όλα τα Αστυνομικά Μετάλλια. Αποτελείται από μεταλλική πλάκα σχήματος ορθογωνίου παραλληλόγραμμου, διαστάσεων 35 X 15 χιλ. και πάχους 1 χιλ. Στο επάνω μέρος αυτής, φέρει κατά μήκος σχισμή πλάτους 1,5 χιλ., από την οποία διέρχεται κατάλληλα η ταινία αναρτήσεώς του. Στις κάτω γωνίες της υπάρχουν δύο οπές διαμέτρου 1 χιλ., στις οποίες στερεώνεται (ράβεται) η ταινία αναρτήσεως του μεταλλίου. Στο πίσω μέρος κάτω από την σχισμή και κατά μήκος αυτής, υπάρχει μεταλλικό έλασμα (καρφίτσα) μήκους 2,5 εκ., της οποίας το ένα άκρο είναι μόνιμα συνδεδεμένο με τη μεταλλική πλάκα, με τρόπο τέτοιο ώστε να μπορεί να κινείται. Το άλλο άκρο αυτής καταλήγει (αγκιστρώνεται) σε σταθερό ασφαλείας μεταλλικό άγκιστρο, που υπάρχει εκεί. Όλα τα μεταλλικά μέρη της καρφίτσας είναι κατασκευασμένα από ορείχαλκο, με σύνθεση 80% CU και 20% ZN ή, 85% CU και 15% ZN (κράμα ΤΟΜΠΑΚ), τα οποία στη συνέχεια επινικελώνονται. Λεπτομέρειες κατασκευής στο σχέδιο του παραρτήματος «Ε» και στο δείγμα της Υπηρεσίας.

### **III. Ταινίες Παρασήμου**

Οι ταινίες των παρασήμων, κατασκευάζονται από νήματα τεχνητής μετάξης (ραιγιόν), με δυνατότητα χρησιμοποίησεως μέχρι 25% άλλων ινών για υφάδι, έχουν πλάτος 35 χιλ. και τα παρακάτω χαρακτηριστικά:

- i) Βάρος ταινίας ανά τρέχον μέτρο: 8,5 γρ. (με απόκλιση  $\pm 1$ γρ.)
- ii) Αριθμός νημάτων (μονόκλινα) του στήμονα σε όλο το πλάτος:  $220 \pm 10$
- iii) Αριθμός νημάτων (δίκλινα) κρόκης ανά εκ.:  $10 \pm 1$
- iv) Αντοχή χρωματισμού στο νερό 4-5 και στο ηλιακό φως 6

## **Δ. ΠΟΙΟΤΙΚΟΣ ΕΛΕΓΧΟΣ**

### **I. Μακροσκοπικός Έλεγχος**

Ενεργείται από την Επιτροπή Παραλαβής, πριν από την οριστική, ποσοτική και ποιοτική παραλαβή. Ο έλεγχος αυτός, γίνεται σε όλη την ποσότητα, τμηματικά ή συγκεντρωτικά, προς εξακρίβωση της συμφωνίας των μεταλλίων προς τα καθοριζόμενα στην παρούσα προδιαγραφή σχέδια, αναφέρεται δε στα παρακάτω:

1. Μορφή, σχήμα, διαστάσεις, χρωματισμός
2. Ποιότητα επεξεργασίας, στιλβώσεως, επιχρυσώσεως, επαργυρώσεως

### **II. Συσκευασία – Επιστημόνες - Εργαστηριακός Έλεγχος.**

Ενεργείται στο Χημείο Στρατού σε αποστελλόμενα από την επιτροπή δείγματα μεταλλίων - ταινιών

και περιλαμβάνει τα παρακάτω :

1. Σύνθεση μετάλλου

2. Δοκιμή στη θραύση

3. Έλεγχος Επιχρύσωσης: Ο έλεγχος γίνεται στην επιχρυσωμένη επιφάνεια, με διαλύτη. Χρησιμοποιείται διάλυμα που περιέχει 50% κατ' όγκο νιτρικό οξύ, ειδικού βάρους 1,420 και ίσο όγκο αποσταγμένου ύδατος. Σε τρία διαφορετικά σημεία της επιχρυσωμένης επιφάνειας στάζει ανά μια σταγόνα από το παραπάνω οξύ, σε μέγεθος 3,2 χιλ. (διάμετρος σταγόνας) κατ' ελάχιστο και αφήνονται να παραμείνουν όχι λιγότερο από 10 λεπτά. Τουλάχιστον δύο από τα σημεία αυτά, πρέπει να αντέξουν στη δοκιμή (να μην παρουσιασθεί χημική αντίδραση).

4. Έλεγχος συγκολλήσεων: Ο έλεγχος αυτός, γίνεται για την εξακρίβωση της ανθεκτικότητας των συγκολλήσεων. Προς τούτο, το δείγμα τοποθετείται σε φούρνο και παραμένει όχι λιγότερο από 15 λεπτά, σε θερμοκρασία  $568 \pm 30^{\circ}\text{C}$ . Στη θερμοκρασία αυτή, το δείγμα πιάνεται από το μικρότερο κολλημένο κομμάτι και σηκώνεται, οπότε η συγκόλληση δεν πρέπει να σπάσει ή να διαχωριστεί.

5. Έλεγχος ταινιών: Οι ταινίες ελέγχονται ως προς τα χαρακτηριστικά, που καθορίζονται στην παράγραφο III της ενότητας Γ.

### III. Δειγματοληψία για τον Εργαστηριακό Έλεγχο

Η επιτροπή παραλαβής, πριν από την οριστική, ποσοτική και ποιοτική παραλαβή, θα λάβει από κάθε είδος πλήρους μετάλλου και για ποσότητα μέχρι 200τμχ τυχαία δύο (2) τμχ από τα οποία το ένα αποτελεί το δείγμα και αποστέλλεται σε Χημικό εργαστήριο που ανήκει στο Δημόσιο Τομέα, το δε άλλο το αντίδειγμα και αποστέλλεται στην Αρχή η οποία ενήργησε την προμήθεια, προς φύλαξη. Τα αντιδείγματα φυλάσσονται μέχρι να γίνει η οριστική παραλαβή των παρασήμων, οπότε προσμετρώνται στην παραληφθείσα ποσότητα. Σε περίπτωση δε απορρίψεως επιστρέφονται στον προμηθευτή και δεν υπολογίζονται στην προς παράδοση ποσότητα.

### E. ΔΙΑΦΟΡΑ

Τονίζεται εδώ ότι, αμετακίνητος επιθυμία της Υπηρεσίας είναι όπως, η όλη ποιοτική σύνθεση και καλλιτεχνική εμφάνιση των Διασήμων, είναι τέλεια από κάθε πλευρά, όπως σε κοσμήματα και απολύτως σύμφωνη, με τα υφιστάμενα δείγματα της Υπηρεσίας και τις προδιαγραφές. Τα έξοδα εργαστηριακού ελέγχου θα βαρύνουν τον προμηθευτή.

### ΣΤ. ΠΡΟΣΦΟΡΕΣ ΠΡΟΜΗΘΕΥΤΩΝ

Οι προμηθευτές, στις προσφορές τους, πρέπει να δηλώνουν ότι αναλαμβάνουν την κατασκευή των μετάλλων, σύμφωνα με τις απαιτήσεις της παρούσας προδιαγραφής και τα επίσημα δείγματα της Υπηρεσίας.

### Ζ. ΤΟΠΟΣ ΠΑΡΑΔΟΣΗΣ - ΧΡΟΝΟΣ ΠΑΡΑΔΟΣΗΣ

Τα παράσημα θα παραδοθούν εντός των αποθηκών της Διεύθυνσης Τεχνικής Υποστήριξης/ Α.Ε.Α., στο Τμήμα Γενικών και Ατομικών Εφοδίων, Λ. Θρακομακεδόνων αρ.101, Αχαρναί-Αττική, τηλ. 2102467926, με μέριμνα και δαπάνη του προμηθευτή, εντός τριών (3) μηνών, από την υπογραφή της σύμβασης.



**Η. ΟΡΙΣΤΙΚΗ ΠΑΡΑΛΑΒΗ**

Τα παράσημα, παραλαμβάνονται οριστικά από την επιτροπή παραλαβής, όταν από τον μακροσκοπικό και εργαστηριακό έλεγχο, διαπιστωθεί ότι ανταποκρίνονται πλήρως προς τις απαιτήσεις των προδιαγραφών και τα επίσημα δείγματα της Υπηρεσίας.

**Θ. ΣΥΣΚΕΥΑΣΙΑ -ΕΜΦΑΝΙΣΗ**

Τα μετάλλια θα συσκευάζονται σε χάρτινα κυτία διαστάσεων 13 εκ. Χ 4,5 εκ. και ύψος 2εκ., όπως το δείγμα της Υπηρεσίας μας. Το χρώμα των κυτίων θα είναι:

- ί. Για το μέταλλιο Αστυνομικού Σταυρού: Μπλέ
- ii. Για το μέταλλιο Αστυνομικής Αξίας: Κόκκινο.

Τα κυτία συσκευασίας κάθε είδους μετάλλιου, θα συσκευάζονται ανά 50 σε ανθεκτικό χαρτοκιβώτιο. Το κάθε χαρτοκιβώτιο, θα αναγράφεται το είδος του μετάλλιου, η ποσότητα, ο προμηθευτής και η σχετική σύμβαση.

**ΠΑΡΑΡΤΗΜΑΤΑ**

- «Β» Σχέδιο Κατασκευής Μεταλλίου Αστυνομικού Σταυρού
- «Γ» Σχέδιο Κατασκευής Μεταλλίου Αστυνομικής Αξίας
- «Δ» Σχέδιο Κατασκευής Κλάδου Ελαίας Μεταλλίου Αστυνομικής Αξίας
- «Ε» Σχέδιο Κατασκευής Μεταλλικής Καρφίτσας

ΠΑΡΑΡΤΗΜΑ Ε'

ΜΕΤΑΛΛΙΚΗ ΚΑΡΦΙΤΣΑ

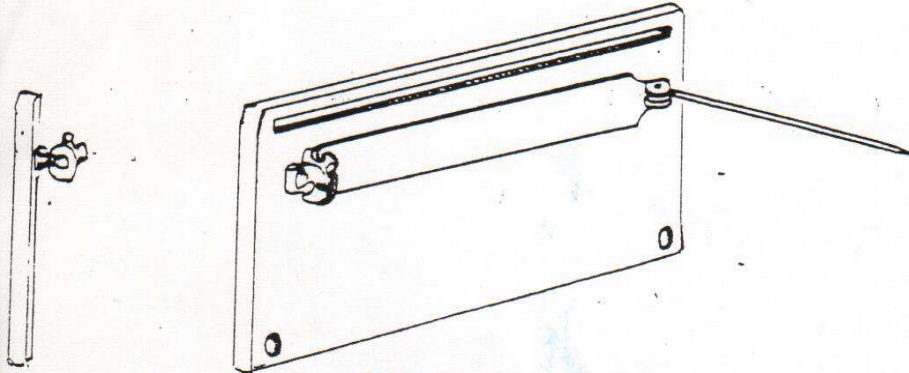

ΚΥΛΙΝΔΡΟΣ ΑΦΒΑΛΕΤΑΣ

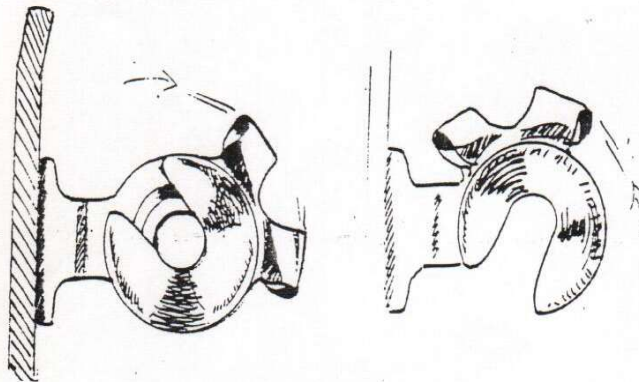

ΔΙΑΣΤΑΣΕΙΣ

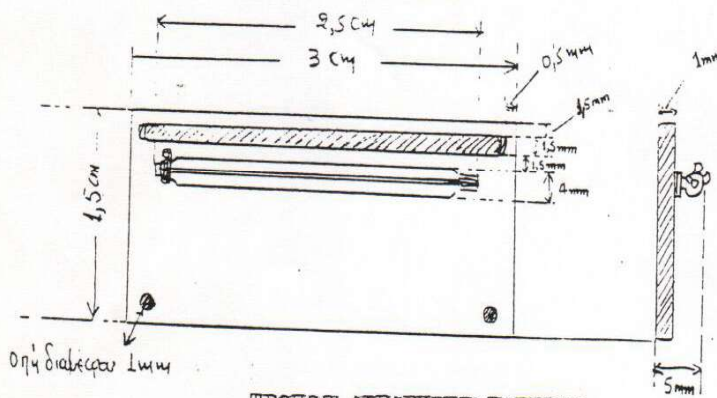

ΤΡΟΠΟΣ ΔΙΕΛΕΥΣΗΣ ΠΑΙΝΙΔΑΣ

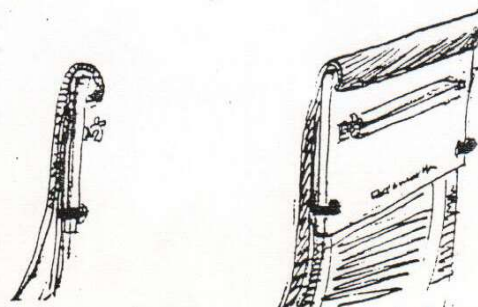

ΠΑΡΑΡΤΗΜΑ Δ'

ΜΕΤΑΛΛΙΟ ΑΥΤΥΝΟΜΙΚΗΣ ΑΞΙΑΣ

ΚΛΑΔΟΣ ΕΛΑΙΑΣ ΜΕΤΑΛΛΙΟΥ



ΚΛΑΔΟΣ ΕΛΑΙΑΣ ΤΑΙΝΙΑΣ



+ 00 18 +

+  
9,004  
+

ΠΑΡΑΡΤΗΜΑ Γ'

ΜΕΤΑΛΛΙΟ ΑΣΤΥΝΟΜΙΚΗΣ ΑΞΙΑΣ

ΕΜΠΡΟΣΘΙΑ ΟΥΗ

ΟΠΙΣΘΙΑ ΟΥΗ

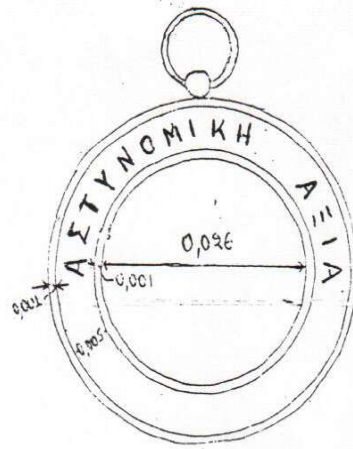
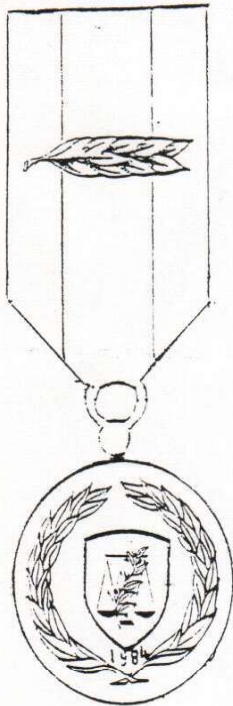



ΠΑΡΑΡΤΗΜΑ Β'

ΜΕΤΑΛΛΙΟ ΑΣΤΥΝΟΜΙΚΟΥ ΣΤΑΥΡΟΥ

ΕΜΠΡΟΣΘΙΑ ΟΥΨΗ

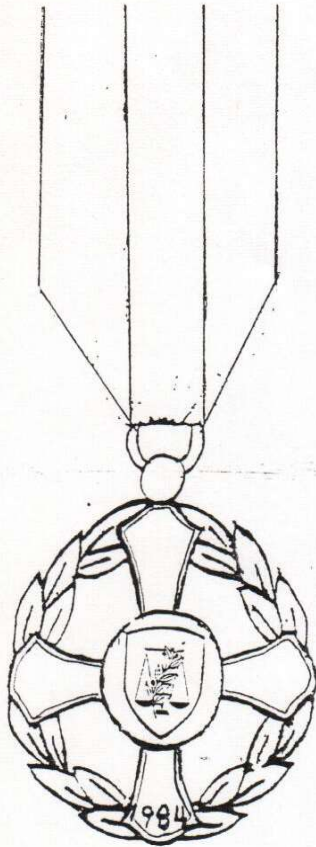

ΟΠΙΣΘΙΑ ΟΥΨΗ



ΤΑΙΝΙΑ ΜΕΤΑΛΛΙΟΥ ΑΣΤΥΝΟΜΙΚΟΥ ΣΤΑΥΡΟΥ ΜΕ ΕΞΑΚΤΙΝΟ ΑΣΤΕΡΙΣΚΟ

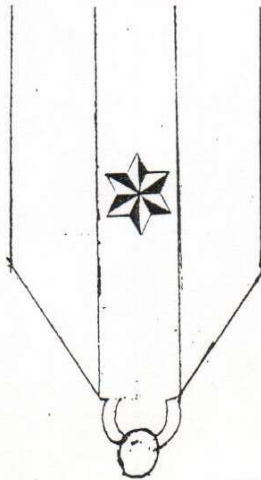

**ΤΠ ΔΙΑΣΗΜΩΝ - ΠΑΡΑΣΗΜΩΝ ΤΙΜΗΣ**

**ΕΛΛΗΝΙΚΗ ΔΗΜΟΚΡΑΤΙΑ  
ΥΠΟΥΡΓΕΙΟ ΠΡΟΣΤΑΣΙΑΣ ΤΟΥ ΠΟΛΙΤΗ  
ΑΡΧΗΓΕΙΟ ΕΛΛΗΝΙΚΗΣ ΑΣΤΥΝΟΜΙΑΣ  
ΚΛΑΔΟΣ ΔΙΑΧΕΙΡΙΣΤΙΚΗΣ - ΤΕΧΝΙΚΗΣ  
ΥΠΟΣΤΗΡΙΞΗΣ & ΠΛΗΡΟΦΟΡΙΚΗΣ  
ΔΙΕΥΘΥΝΣΗ ΤΕΧΝΙΚΗΣ ΥΠΟΣΤΗΡΙΞΗΣ**

**ΤΕΧΝΙΚΕΣ ΠΡΟΔΙΑΓΡΑΦΕΣ  
ΔΙΑΣΗΜΩΝ – ΠΑΡΑΣΗΜΩΝ ΤΙΜΗΣ**

**A. ΕΙΣΑΓΩΓΗ****Σκοπός**

Οι προδιαγραφές αυτές καλύπτουν απαιτήσεις προμήθειας Διασήμων του παρασήμου Τιμής, για τις ανάγκες της Ελληνικής Αστυνομίας.

**Γενικά**

Τα Διάσημα του Τάγματος του Παρασήμου Τιμής αποτελούνται από τον Σταυρό του παρασήμου, την αντίστοιχη ταινία και για τον Ανώτερο Ταξιάρχη, τον Αστέρα. Τα υπό προμήθεια Διάσημα, στα οποία αναφέρονται οι προδιαγραφές αυτές είναι τα παρακάτω:

- i) Χρυσός Σταυρός Τιμής
- ii) Ανώτερος Ταξιάρχης της Τιμής

**Σχέδια**

Τα σχέδια που συνοδεύουν τις Προδιαγραφές, είναι ακριβή. Τα προς προμήθεια διάσημα παρασήμων πρέπει να είναι απόλυτα όμοια με τα επίσημα δείγματα της Υπηρεσίας.

**B. ΓΕΝΙΚΕΣ ΑΠΑΙΤΗΣΕΙΣ****1.1 Χρυσός Σταυρός Τιμής****1.1.1 Σταυρός Παρασήμου****1.1.1.1 Περιγραφή**

Αποτελείται από Σταυρό, του οποίου οι βραχίονες έχουν σχήμα τριγωνικό, το οποίο πλαταίνει προοδευτικά προς τα άκρα, από κυανό σμάλτο με μεταλλικό πλαίσιο. Στο κέντρο ο Σταυρός φέρει εξώγλυφη επίχρυση κεφαλή της Αθηνάς, εστραμμένη προς τα δεξιά, σε κυανό πεδίο από σμάλτο, με την κυκλική επιγραφή, «Ο ΑΓΑΘΟΣ ΜΟΝΟΣ ΤΙΜΗΤΕΟΣ». Η επιγραφή αναγράφεται με επίχρυσα γράμματα, σε πεδίο από λευκό σμάλτο. Στην πίσω όψη ο Σταυρός, έχει κυανό σμάλτο και στο κέντρο κυκλικό πεδίο με τον Ελληνικό Σταυρό, από λευκό σμάλτο. Γύρω από τον Σταυρό, φέρει την επιγραφή «ΕΛΛΗΝΙΚΗ ΔΗΜΟΚΡΑΤΙΑ 1975», με επίχρυσα στοιχεία εντός κύκλου, από κυανό σμάλτο. Ο Σταυρός έχει διάμετρο 37 χιλ. και αναρτάται με κινητό χρυσό κρίκο διαμέτρου 12 χιλ. απ' ευθείας από την ταινία. Το βάρος του είναι 19,30 γρ. περίπου.

**1.1.1.2 Σχέδιο**

Λεπτομέρειες στην κατασκευή του Σταυρού του παρασήμου, φαίνονται στο σχέδιο του

Παραρτήματος «Λ» και στο Επίσημο δείγμα.

### 1.1.2 Ταινία Παρασήμου

#### 1.1.2.1 Περιγραφή

Είναι κατασκευασμένη από τεχνητή μέταξα (ραιγιόν), Έχει πλάτος 35χιλ. και έχει χρώμα βαθύ κυανό, με στενές χρυσές λωρίδες, πλάτους 3 χιλ. κατά μήκος των άκρων της. Έχει μήκος 15 εκ. και στο άνω μέρος φέρει απλή καρφίτσα αναρτήσεως από ανοξείδωτο χάλυβα.

#### 1.1.2.2 Τεχνικά Χαρακτηριστικά - Δείγματα

Τα τεχνικά χαρακτηριστικά της ταινίας, καθορίζονται στην παράγραφο ΙΙ της ενότητας Γ. ΕΙΔΙΚΕΣ ΑΠΑΙΤΗΣΕΙΣ και η ακριβής απόχρωση χρωματισμού στο επίσημο δείγμα.

## **1.2 Ανώτερος Ταξιάρχης Τιμής**

### 1.2.1 Σταυρός Παρασήμου

Είναι της ίδιας κατασκευής, μορφής και σχήματος με τον Χρυσό Σταυρό Τιμής, μόνο που είναι αναλογικά μεγαλύτερος σε μέγεθος με διάμετρο Σταυρού 57 χιλ. και κρέμεται από την ταινία, η οποία διέρχεται από πεπλατυσμένο κρίκο εξωτερικών διαστάσεων μήκους 18 χιλ. και πλάτους 14 χιλ. στο κάτω μέρος του οποίου θα είναι κολλημένος παράλληλα μικρότερος κρίκος εξωτερικής διαμέτρου 5 χιλ. από τον οποίο αναρτάται ο Σταυρός. Το βάρος του είναι 50γρ. περίπου. Λεπτομέρειες κατασκευής στο Σχέδιο Παραρτήματος «Β» σε συνδυασμό με το επίσημο δείγμα. Επιπλέον, συνοδεύεται και από τον Αστέρα.

### 1.2.2 Ταινία Παρασήμου

Είναι της ίδιας κατασκευής, πλάτους και αποχρώσεως με την ταινία του Χρυσού Σταυρού Τιμής, με μόνη διαφορά ότι, έχει μήκος 40 εκ. και από κάθε άκρο της επεκτείνεται σε μήκος 20 εκ. με λεπτή ταινία πλάτους 6 χιλ. του ίδιου χρώματος και σχεδίου. Λεπτομέρειες κατασκευής, στο επίσημο δείγμα.

### 1.2.3 Αστέρας

Ο Αστέρας είναι από αργυρό, οκτάκτινος και έχει διάμετρο 80 χιλ. ( απ' άκρο σε άκρο των ακτίνων). Στο μέσο της εμπρόσθιας επιφάνειας του έχει επικολληθεί ο Σταυρός του παρασήμου διαμέτρου 52χιλ. Στην οπίσθια πλευρά του φέρει καρφίτσα αναρτήσεως, με δύο πλαϊνά στηρίγματα. Λεπτομέρειες κατασκευής στο σχέδιο του Παραρτήματος «Γ» και στο επίσημο δείγμα εκ του οποίου προκύπτει και το ανάγλυφο των ακτινών. Το βάρος του είναι 87 γρ. περίπου.

## **Γ. ΕΙΔΙΚΕΣ ΑΠΑΙΤΗΣΕΙΣ**

I. Μεταλλικά Μέρη Παρασήμων Τα μεταλλικά μέρη των παρασήμων, εκτός από την καρφίτσα αναρτήσεως, του χρυσού Σταυρού, θα κατασκευασθούν από άργυρο τίτλου 950‰, κατ' ελάχιστο. Οι μειοδότες στις προσφορές τους θα αναφέρουν το βάρος κάθε Παρασήμου, το οποίο και θα ληφθεί υπόψη κατά την αξιολόγηση και θα περιληφθεί στους όρους της συμβάσεως.

Η επιχρύσωση θα γίνεται με ηλεκτρολυτική μέθοδο από χρυσό 22-24 καρατίων και σε πάχος (0,3) μικρά, θα είναι συνεχής πάνω σ' όλη την επιφάνεια θα προσδίδει την χρυσοκίτρινη λάμψη, όπως στο επίσημο δείγμα και δεν θα παρουσιάζει σκιάσεις, ξεφλουδίσματα, φουσκάλες ή άλλα ελαττώματα.

Η επισμάλτωση θα γίνει με θερμή (πλέον των 700°C) επεξεργασία, θα είναι συμπαγής αδιαφανούς τύπου και στην απόχρωση του αντίστοιχου επισήμου δείγματος. Η επισμαλτωμένη επιφάνεια, πρέπει να είναι λεία χωρίς ελαττώματα και στιλβωμένη.

II. Ταινίες Παρασήμου Οι ταινίες των παρασήμων, κατασκευάζονται από νήματα τεχνητής μετάξης (ραιγιόν), έχουν πλάτος 35 χιλ. και τα παρακάτω χαρακτηριστικά:

- i) Ύφανση-απόχρωση χρωματισμού, όπως τα επίσημα δείγματα
- ii) Βάρος ταινίας ανά τρέχον μέτρο:  $10 \pm 1$  γρ.
- iii) Νήματα στήμονα:  $235 \pm 10$  καθ' όλο το πλάτος
- iv) Νήματα κρόκης ανά εκ.  $13 + 1$

v) Αντοχή χρωματισμού στο ύδωρ 4-5 και στο ηλιακό φως 6

#### **Δ. ΣΥΣΚΕΥΑΣΙΑ - ΕΠΙΣΗΜΑΝΣΕΙΣ**

Κάθε ένα παράσημο συσκευάζεται όπως παρακάτω :

I. Χρυσός Σταυρός Φοίνικος: Σε κυτίο διαστάσεων 1 5 X 8 X 3 εκ. πολυτελούς εμφανίσεως, όπως το επίσημο δείγμα. Στο μέσον της εξωτερικής επιφάνειας του καλύμματος, είναι τυπωμένο το Εθνόσημο, με εκτύπωση χρώματος χρυσό.

II. Ανώτερος Ταξιάρχης Φοίνικος: Σε κυτίο διαστάσεων 2 2 X 1 2 X 3 εκ. πολυτελούς εμφανίσεως, όπως το επίσημο δείγμα. Στο μέσον της εξωτερικής επιφάνειας του καλύμματος, είναι τυπωμένο το Εθνόσημο, σε χρυσή απόχρωση.

#### **Ε. ΠΟΙΟΤΙΚΟΣ ΕΛΕΓΧΟΣ**

##### I. Μακροσκοπικός Έλεγχος

Ενεργείται από την Επιτροπή Παραλαβής, πριν από την οριστική, ποσοτική και ποιοτική παραλαβή. Ο έλεγχος αυτός, γίνεται σε όλη την ποσότητα, προς εξακρίβωση της συμφωνίας των παρασήμων, προς τα καθοριζόμενα στην παρούσα προδιαγραφή σχέδια και επίσημα δείγματα, αναφέρεται δε στα παρακάτω :

1. Μορφή, σχήμα, διαστάσεις και χρωματισμός
2. Ποιότητα επεξεργασίας, στιλβώσεως, επιχρυσώσεως και επισμαλτώσεως
3. Συσκευασία - Επίσημανσεις

##### II. Εργαστηριακός Έλεγχος

Ενεργείται στο Χημείο Στρατού σε αποστελλόμενα από την επιτροπή δείγματα παρασήμων - ταινιών και περιλαμβάνει τα παρακάτω:

1. Σύνθεση μετάλλου (τίτλος Αργύρου)
2. Έλεγχος σμάλτου: Το σμάλτο δοκιμάζεται στη θραύση και στο χρώμα, όπως παρακάτω:
  - i. Δοκιμή στη θραύση: Στη σμαλτωμένη επιφάνεια, γίνονται με μαχαίρι τέσσερες (4) τομές σε απόσταση 1,5 χιλ. η κάθε μία και άλλες τόσες κάθετα στις προηγούμενες, οπότε το σμάλτο δεν πρέπει να απολεπίζεται ή να αποκόπτεται. Η σκληρότητα του μαχαιριού, να είναι της τάξεως των 60-65 ROCKWELL - C (RC).
  - ii. Δοκιμή στο χρώμα: Η επιφάνεια του σμάλτου, σκουπίζεται 5 φορές με τεμάχιο βάμβακος, βουτηγμένο σε ασατόνη, οπότε δεν πρέπει να παρουσιασθεί ουσιαστική μεταβολή χρώματος στο βαμβάκι. Πλέον τούτου δεν θα πρέπει να αλλοιωθεί κατά την δοκιμή αντοχής των συγκολλήσεων, όπως περιγράφεται στον έλεγχο συγκολλήσεων.
3. Έλεγχος Επιχρυσώσεως: Ο έλεγχος γίνεται στη επιχρυσωμένη επιφάνεια, με διαλύτη. Χρησιμοποιείται διάλυμα που περιέχει 50% κατ' όγκο νιτρικό οξύ, ειδικού βάρους 1,420 και ίσο όγκο αποσταγμένου ύδατος. Σε τρία διαφορετικά σημεία της επιχρυσωμένης επιφάνειας στάζετε ανά μια σταγόνα από το παραπάνω οξύ, σε μέγεθος 3,2 χιλ. (διάμετρος σταγόνας) κατ' ελάχιστο και αφήνονται να παραμείνουν όχι λιγότερο από 10 λεπτά. Τουλάχιστον δύο από τα σημεία αυτά, πρέπει να αντέξουν στην δοκιμή (να μην παρουσιασθεί χημική αντίδραση).
4. Έλεγχος συγκολλήσεων: Ο έλεγχος αυτός, γίνεται για την εξακρίβωση της ανθεκτικότητας των συγκολλήσεων. Προς τούτο, το δείγμα τοποθετείται σε φούρνο και παραμένει όχι λιγότερο από 15 λεπτά, σε θερμοκρασία  $568 \pm 30^\circ\text{C}$ . Στη θερμοκρασία αυτή, το δείγμα πιάνεται από το μικρότερο κολλημένο κομμάτι και σηκώνεται, οπότε η συγκόλληση δεν πρέπει να σπάσει ή να διαχωριστεί. Η ίδια δοκιμή γίνεται και με τον κρίκο αναρτήσεως του παρασήμου.
5. Έλεγχος ταινιών: Οι ταινίες ελέγχονται ως προς τα χαρακτηριστικά, που καθορίζονται στην παράγραφο II της ενότητας Γ'.

##### III. Δειγματοληψία για τον Εργαστηριακό Έλεγχο

Η επιτροπή παραλαβής, πριν από την οριστική, ποσοτική και ποιοτική παραλαβή, να λάβει από κάθε είδος πλήρους παρασήμου και για ποσότητα μέχρι 500τμχ τυχαίως δύο (2) τμχ από τα οποία το ένα αποτελεί το δείγμα και αποστέλλεται σε Χημικό εργαστήριο που ανήκει στο Δημόσιο Τομέα, το δε άλλο το αντίδειγμα και αποστέλλεται στην Αρχή που ενήργησε την προμήθεια. Τα αντιδείγματα φυλάσσονται μέχρι να γίνει η οριστική παραλαβή των



παρασήμων, οπότε προσμετρώνται στην παραληφθείσα ποσότητα, σε περίπτωση δε απορρίψεως επιστρέφονται στον προμηθευτή και δεν υπολογίζονται στην προς παράδοση ποσότητα.

#### **ΣΤ. ΔΙΑΦΟΡΑ**

Τονίζεται εδώ ότι, αμετακίνητος επιθυμία της Υπηρεσίας είναι όπως, η όλη ποιοτική σύνθεση και καλλιτεχνική εμφάνιση των Διασήμων, είναι τέλεια από κάθε πλευρά, όπως σε κοσμήματα και απολύτως σύμφωνη, με τα υφιστάμενα δείγματα της Υπηρεσίας και τις προδιαγραφές. Τα έξοδα εργαστηριακού ελέγχου θα βαρύνουν τον προμηθευτή.

#### **Ζ. ΠΡΟΣΦΟΡΕΣ ΠΡΟΜΗΘΕΥΤΩΝ**

Οι προμηθευτές, στις προσφορές τους, πρέπει να δηλώνουν ότι αναλαμβάνουν την κατασκευή των παρασήμων, σύμφωνα με τις απαιτήσεις της παρούσας προδιαγραφής και τα επίσημα δείγματα της Υπηρεσίας.

#### **Η. ΤΟΠΟΣ ΠΑΡΑΔΟΣΕΩΣ - ΧΡΟΝΟΣ ΠΑΡΑΛΟΞΕΩΣ**

Τα παράσημα θα παραδοθούν εντός των αποθηκών της Διεύθυνσης Τεχνικής Υποστήριξης/ Α.Ε.Α., στο Τμήμα Γενικών και Ατομικών Εφοδίων, Λ. Θρακομακεδόνων αρ. 101, Αχαρναί-Αττική, τηλ. 2102467926, με μέριμνα και δαπάνη του προμηθευτή, εντός τριών (3) μηνών, από την υπογραφή της σύμβασης.

#### **Θ. ΟΡΙΣΤΙΚΗ ΠΑΡΑΛΑΒΗ**

Τα παράσημα, παραλαμβάνονται οριστικά από την επιτροπή παραλαβής, όταν από τον μακροσκοπικό και εργαστηριακό έλεγχο, διαπιστωθεί ότι ανταποκρίνονται πλήρως προς τις απαιτήσεις των προδιαγραφών και τα επίσημα δείγματα της Υπηρεσίας.

#### **ΠΑΡΑΡΤΗΜΑΤΑ**

- «Α» Σχέδιο Κατασκευής Χρυσού Σταυρού Τιμής
- «Β» Σχέδιο Κατασκευής Ταξiάρχη Τιμής
- «Γ» Σχέδιο Κατασκευής Αστήρα του Ανωτέρω Ταξiάρχη Τιμής

ΠΑΡΑΡΤΗΜΑ "Γ" ΣΤΗ  
ΠΡΟΒΕΒΑΥΡΑΤΗ ΠΑΡΑΘΗΤΩΝ

ΣΧΕΔΙΟ ΚΑΤΑΣΚΕΥΗΣ  
ΑΣΤΕΡΑ ΤΟΥ ΑΝΩΤΕΡΟΥ ΤΑΞΙΑΡΧΗ ΤΙΜΗΣ

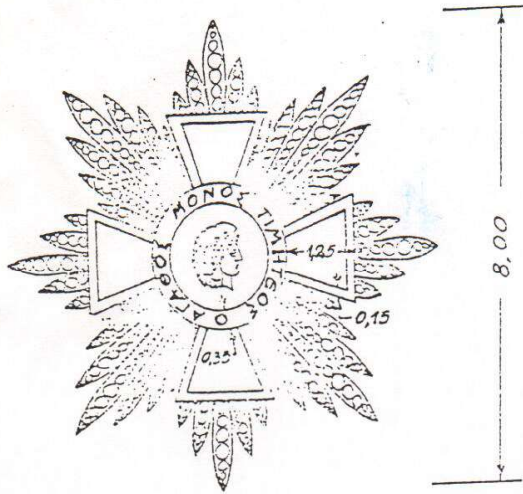

Μπροστά όψη

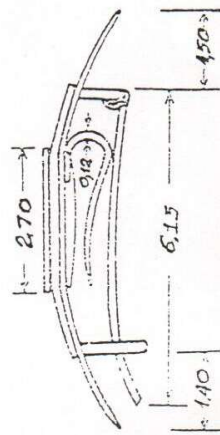

Τομή

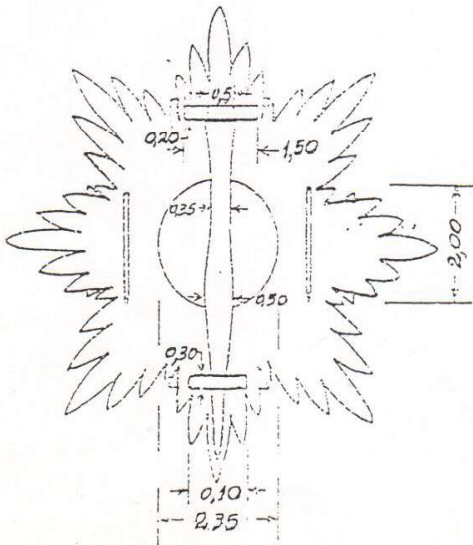

Πίσω όψη

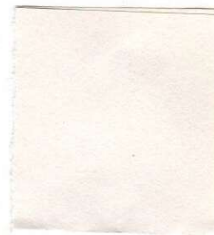

ΠΑΡΑΡΤΗΜΑ «Β» στην  
 προδιαγραφή παρασήμων

ΣΧΕΔΙΟ ΚΑΤΑΣΚΕΥΗΣ  
ΤΑΞΙΑΡΧΗ ΤΙΜΗΣ

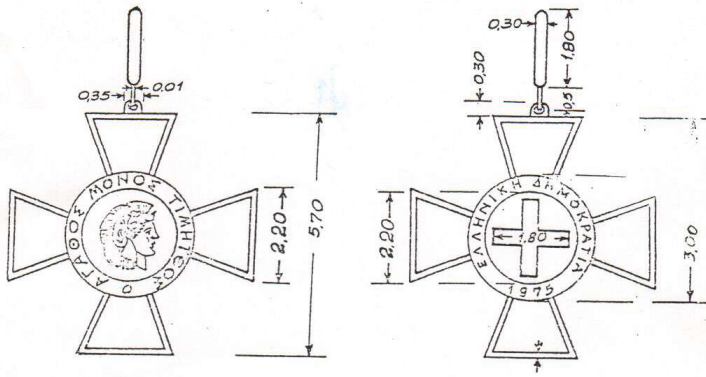

Μπροστά όψη

Πίσω όψη

Διαστάσεις σε εκ.

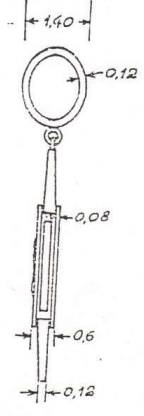

Πλάγια όψη

Κήρυς

ΠΑΡΑΡΤΗΜΑ Α, σελ. 1  
Προδιαγραφή παραβίων

ΣΧΕΔΙΟ ΚΑΤΑΣΚΕΥΗΣ

ΑΡΙ 111 - ΧΡΥΣΟΥ ΣΤΑΥΡΟΥ ΤΙΜΗΣ

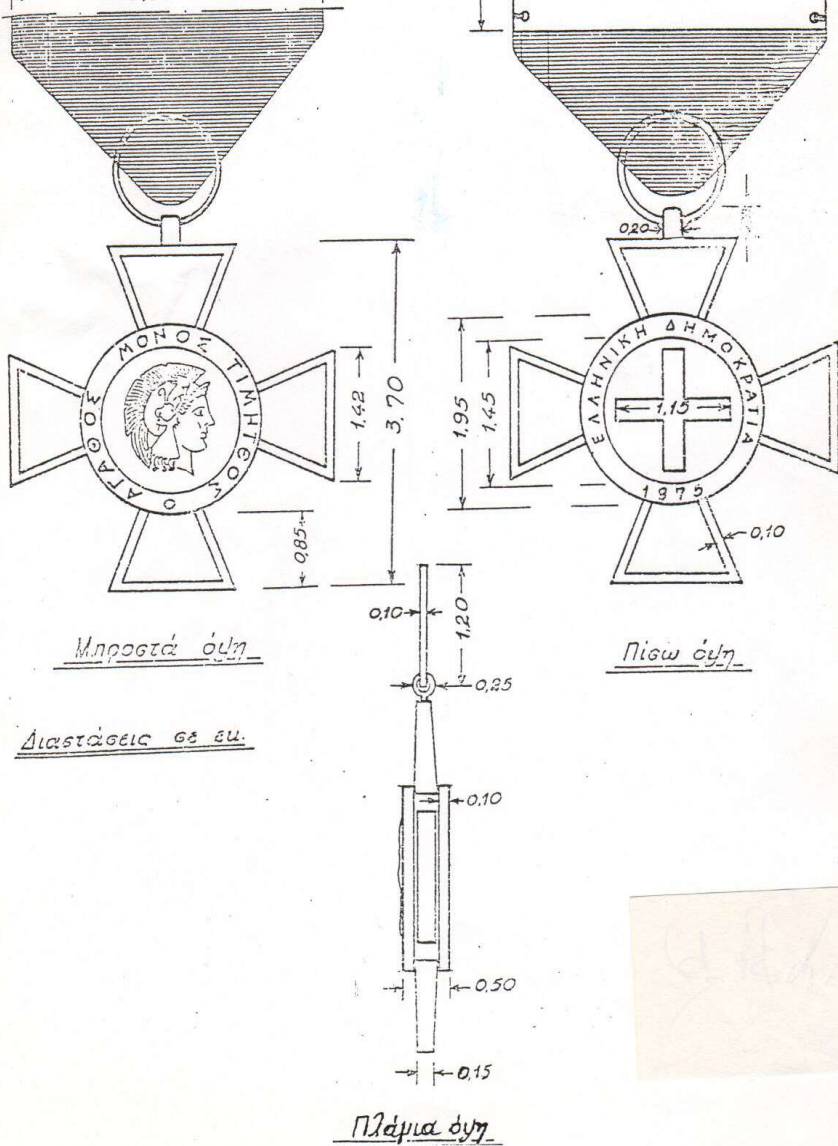

Διαστάσεις σε μμ.

**ΤΠ ΜΕΤΑΛΛΙΩΝ ΑΡΧΗΓΙΑΣ**

**ΕΛΛΗΝΙΚΗ ΔΗΜΟΚΡΑΤΙΑ  
ΥΠΟΥΡΓΕΙΟ ΠΡΟΣΤΑΣΙΑΣ ΤΟΥ ΠΟΛΙΤΗ  
ΑΡΧΗΓΕΙΟ ΕΛΛΗΝΙΚΗΣ ΑΣΤΥΝΟΜΙΑΣ  
ΚΛΑΔΟΣ ΔΙΑΧΕΙΡΙΣΤΙΚΗΣ - ΤΕΧΝΙΚΗΣ  
ΥΠΟΣΤΗΡΙΞΗΣ & ΠΛΗΡΟΦΟΡΙΚΗΣ  
ΔΙΕΥΘΥΝΣΗ ΤΕΧΝΙΚΗΣ ΥΠΟΣΤΗΡΙΞΗΣ**

**ΤΕΧΝΙΚΕΣ ΠΡΟΔΙΑΓΡΑΦΕΣ****ΜΕΤΑΛΛΙΩΝ ΑΡΧΗΓΙΑΣ****Α. ΕΙΣΑΓΩΓΗ****ΣΚΟΠΟΣ**

Η προδιαγραφή αυτή, καλύπτει τις απαιτήσεις κατασκευής και προμήθειας των μεταλλίων Αρχηγίας εκ των προβλεπόμενων από το υπ' αριθμ. 141/1993 Π.Δ. (Φ.Ε.Κ 58/15-4-93, Τ.Α'.), για τις ανάγκες της Ελληνικής Αστυνομίας, όπως τροποποιήθηκε με το υπ' αριθμ. 289/1998Π.Δ.

**Β. ΓΕΝΙΚΕΣ ΑΠΑΙΤΗΣΕΙΣ****1. Περιγραφή Σώματος**

**1.1** Το σώμα του μεταλλίου είναι κατασκευασμένο από επιχρυσωμένο ορείχαλκο και έχει το σχήμα του εμβλήματος του Σώματος της Ελληνικής Αστυνομίας, ενώ στο άνω τμήμα του καταλήγει σε οριζόντια ανάρτηση, μέσω της οποίας διέρχεται η ταινία.

**1.2** Το μέγιστο ύψος του είναι 40 χιλιοστά, το πλάτος του 35 χιλιοστά και το πάχος του 3 χιλιοστά.

**1.3** Η οριζόντια ανάρτηση είναι κατασκευασμένη από επιχρυσωμένο ορείχαλκο και το μέσον αυτής συνδέεται σταθερά με το μέσο της πάνω πλευράς του μεταλλίου.

Το ολικό μήκος της είναι 38 χιλιοστά και το μήκος διέλευσης της ταινίας 35 χιλιοστά.

**1.4** Περιμετρικά της κυρίας όψης του μεταλλίου και σε απόσταση 1 χιλιοστού από τα άκρα του ασπιδίου, φέρει ανάγλυφη απεικόνιση μαιάνδρου πλάτους 1,5 χιλιοστού και ύψους από το φόντο 0,5 χιλιοστών.

**1.5** Στο άνω μέρος, κάτω από τον μαιάνδρο και σε απόσταση 1,5 χιλιοστού από αυτόν αναγράφονται ανάγλυφα, συμμετρικά και με κεφαλαία γράμματα οι λέξεις «ΕΛΛΗΝΙΚΗ ΑΣΤΥΝΟΜΙΑ», με μέγεθος γραμμάτων 1,5 χιλιοστών.

**1.6** Στο μεσαίο τμήμα της κύριας όψης, φέρει ανάγλυφη απεικόνιση του προστάτη της Ελληνικής Αστυνομίας Αγίου Αρτεμίου. Το πάχος της ανάγλυφης απεικόνισης στη μέγιστη απόσταση από το φόντο, είναι 1 χιλιοστό και το άνω μέρος αυτής (κεφαλή), είναι

σε απόσταση 1,5 χιλιοστού, κάτω από το κέντρο της νοητής γραμμής, πάνω στην οποία είναι γραμμένες οι λέξεις «ΕΛΛΗΝΙΚΗ ΑΣΤΥΝΟΜΙΑ» .

**1.7** Σε απόσταση 10 χιλιοστών από την κάτω γωνία του ασπιδίου και 1,5 χιλιοστού κάτω από την ανάγλυφη απεικόνιση, αναγράφεται με Βυζαντινή γραφή ανάγλυφα και συμμετρικά η λέξη «ΑΓΙΟΣ» με μέγεθος γραμμάτων 1,5 χιλιοστών, κάτω δε από αυτή και σε απόσταση 1 χιλ. με το ίδιο μέγεθος γραμμάτων αναγράφεται ομοίως με Βυζαντινή γραφή, ανάγλυφα και συμμετρικά η λέξη «ΑΡΤΕΜΙΟΣ».

**1.8** Η πίσω όψη του, είναι λεία και στο κέντρο αυτής αναγράφεται εσώγλυφα και συμμετρικά, με κεφαλαία γράμματα, η λέξη «ΑΡΧΗΓΙΑ», με μέγεθος γραμμάτων 3 χιλιοστά.

**1.9** Λεπτομέρειες για την κατασκευή του σώματος και της οριζόντιας ανάρτησης, σύμφωνα με το σχέδιο του παραρτήματος «Α» και το επίσημο δείγμα της Υπηρεσίας.

## **2. Περιγραφής Ταινίας**

**2.1** Η ταινία του είναι από τεχνητό μεταξωτό ύφασμα, κυματοειδής, πλάτους 35 χιλ. χρώματος λευκού και εκατέρωθεν στα άκρα φέρει λωρίδες χρώματος γαλάζιου ανοικτού, πλάτους 5 χιλ. .Το μήκος της μετά την αναδίπλωση είναι 7 εκατοστά.

**2.2** Λεπτομέρειες για την κατασκευή, σύμφωνα με τα σχέδια του παραρτήματος «Α» και το επίσημο δείγμα της Υπηρεσίας.

## **3. Περιγραφή Διεμβολής Χιτωνίων**

**3.1** Η διεμβολή, η οποία φέρεται επί των χιτωνίων, έχει τα ίδια χρώματα με την ταινία αναρτήσεως του μετάλλου της διαμνημονεύσεως. Οι διαστάσεις της είναι 35 χιλ. μήκος και 10 χιλ. πλάτος.

Στο μέσον αυτής, προσαρτάται επίχρυση μικρογραφία του Εμβλήματος του Σώματος της Ελληνικής Αστυνομίας (Ασπίδιο), ύψος 10 χιλ. και πλάτους 8,75 χιλ.

**3.2** Λεπτομέρειες για την κατασκευή, φαίνονται στα σχέδια του παραρτήματος «Α».

## **Γ. ΕΙΔΙΚΕΣ ΑΠΑΙΤΗΣΕΙΣ**

### **Τεχνικά χαρακτηριστικά**

#### **1. Μεταλλικά μέρη**

**1.1** Όλα τα μεταλλικά μέρη, τόσο του κυρίου σώματος όσο και αυτών που προσαρτώνται θα κατασκευαστούν από ορείχαλκο, με σύνθεση 80% CU και 20% ZN ή 85% CU και 15% ZN (κράμα ΤΟΜΠΑΚ). Η επιχρύσωση γίνεται με χρυσό καθαρότητας 24Κ, ενώ η επαργύρωση με ασήμι καθαρότητας κατ' ελάχιστον 950 βαθμών. Εξαιρείται ο Αστέρας

Αξίας και Τιμής Α' τάξεως που είναι αργυρός.

**1.2** Το τελικό χρώμα των σωμάτων να είναι αυτό του πεπαλαιωμένου ορείχαλκου.

## **2. Μεταλλική Καρφίτσα**

**2.1** Είναι ίδια σε όλες τις διαμνημονεύσεις και αποτελείται από μεταλλική πλάκα σχήματος ορθογωνίου παραλληλόγραμμου διαστάσεων 35 χ 15 χιλιοστών και πάχους 1 χιλ. Στο επάνω μέρος αυτής, φέρει κατά μήκος σχισμή πλάτους 1,5 χιλ., από την οποία διέρχεται κατάλληλα η ταινία αναρτήσεώς του. Στις κάτω γωνίες της υπάρχουν δύο οπές διαμέτρου 1 χιλ., στις οποίες στερεώνεται (ράβεται) η ταινία αναρτήσεώς του μεταλλίου. Στο πίσω μέρος κάτω από την σχισμή και κατά μήκος αυτής, υπάρχει μεταλλικό έλασμα (καρφίτσα) μήκους 3 CM , της οποίας το ένα άκρο είναι μόνιμα συνδεδεμένο με την μεταλλική πλάκα, με τέτοιο τρόπο ώστε να μπορεί να κινείται. Το άλλο άκρο αυτής καταλήγει (αγκιστρούται) σε σταθερό ασφαλείας μεταλλικό άγκιστρο, που υπάρχει εκεί. Όλα τα μεταλλικά μέρη της καρφίτσας είναι κατασκευασμένα από ορείχαλκο, με σύνθεση 80% CU και 20% ZN ή 85% CU και 15% ZN (κράμα ΤΟΜΠΑΚ) τα οποία στη συνέχεια επινικελώνονται. Λεπτομέρειες κατασκευής στο σχέδιο του παραρτήματος «Ζ» και στο δείγμα της Υπηρεσίας.

## **3. Ταινίες Μεταλλίων**

**3.1** Κατασκευάζονται από νήματα τεχνητής μετάξης (ραιγιόν) με δυνατότητα χρησιμοποίησεως μέχρι 25% άλλων ινών για υφάδι και παρουσιάζουν τα παρακάτω χαρακτηριστικά:

**3.2** Βάρος ταινίας ανά τρέχον μέτρο 10 γραμμάρια (με απόκλιση  $\pm 1$  γρ.).

**3.3** Αριθμός νημάτων (δίκλιωνα) κρόκης ανά εκ.: 10( $\pm$ )1

**3.4** Αντοχή χρωματισμού στο νερό 4-5 και στο ηλιακό φως 6.

**4.** Η επισμάλτωση του Αστέρα Αξίας και Τιμής Α' τάξεως θα γίνεται με θερμή (πλέον των 700°C) επεξεργασία, θα είναι συμπαγής αδιαφανούς τύπου, λεία χωρίς ελαττώματα και στιλβωμένη.

## **Δ. ΕΓΓΥΗΣΗ ΠΟΙΟΤΗΤΑΣ - ΕΠΙΘΕΩΡΗΣΗ ΚΑΙ ΜΕΘΟΔΟΙ ΔΟΚΙΜΗΣ**

### **1. Μακροσκοπικός Έλεγχος**

Ενεργείται από την Επιτροπή παραλαβής, πριν από την οριστική και ποιοτική παραλαβή. Ο έλεγχος αυτός, γίνεται σε όλη την ποσότητα, προς εξακρίβωση της συμφωνίας των μεταλλίων, προς τα καθοριζόμενα στην παρούσα προδιαγραφή σχέδια, αναφέρεται δε στα παρακάτω:

- i) Μορφή, σχήμα, διαστάσεις και χρωματισμός μεταλλίων και ταινιών.
- ii) Ποιότητα επεξεργασίας, στιλβώσεως, επιχρυσώσεως και

επαργυρώσεως,

iii) Συσσκευασία – επισημάνσεις.

## 2. Προσφορές Προμηθευτών

Οι προμηθευτές στις προσφορές τους πρέπει, να δηλώνουν ότι, αναλαμβάνουν την κατασκευή των μεταλλίων, σύμφωνα με τις απαιτήσεις της παρούσας προδιαγραφής.

## 3. Τόπος παράδοσης - Χρόνος παράδοσης

Τα παράσημα θα παραδοθούν στις αποθήκες της Δ/σης Τεχνικής Υποστήριξης /Α.Ε.Α, στο Τμήμα Γενικών και Ατομικών Εφοδίων, Λ. Θρακομακεδόνων αρ. 101, Αχαρνών-Αττικής, τηλ. 2102467926, με μέριμνα και δαπάνη του προμηθευτή, εντός τριών (3) μηνών, από την υπογραφή της σύμβασης.

## 4. Οριστική Παραλαβή

Τα μέταλλα, παραλαμβάνονται οριστικά από την επιτροπή παραλαβής, όταν από τον μακροσκοπικό έλεγχο διαπιστωθεί ότι, ανταποκρίνονται πλήρως στις απαιτήσεις των προδιαγραφών και τα επίσημα δείγματα της Υπηρεσίας.

## Ε. ΔΙΑΦΟΡΑ

### Συσσκευασία - Εμφάνιση

1. Τα μέταλλα θα συσκευάζονται σε χάρτινα κυτία διαστάσεων 13 X 4,5 εκ και ύψος 2 εκ, όπως το δείγμα της Υπηρεσίας μας.
2. Το χρώμα των κυτίων θα είναι κόκκινο.
3. Τα κυτία συσκευασίας κάθε μεταλλίου, θα συσκευάζονται ανά 50 σε ανθεκτικό χαρτοκιβώτιο.
4. Σε κάθε χαρτοκιβώτιο, θα αναγράφεται το είδος του μεταλλίου, η ποσότητα, ο προμηθευτής και η σχετική σύμβαση.

## ΠΑΡΑΡΤΗΜΑΤΑ

«Α» Σχέδιο κατασκευής μεταλλίου Αρχηγίας

«Ζ» Σχέδιο κατασκευής μεταλλικής Καρφίτσας



ΠΑΡΑΡΤΗΜΑ Α

ΜΕΤΑΛΛΙΟ ΑΡΧΗΓΙΑΣ

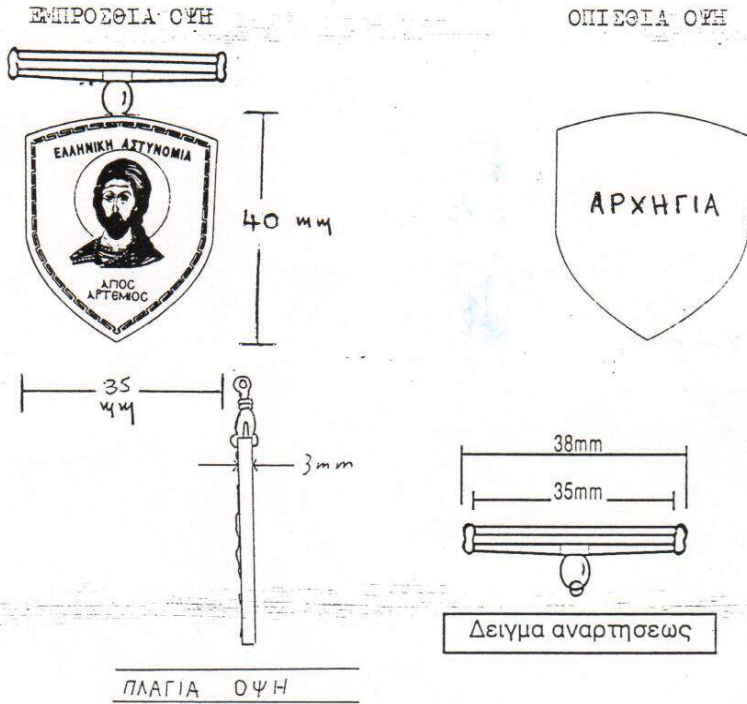

ΡΑΙΝΙΑ ΑΝΑΡΤΗΣΕΩΣ

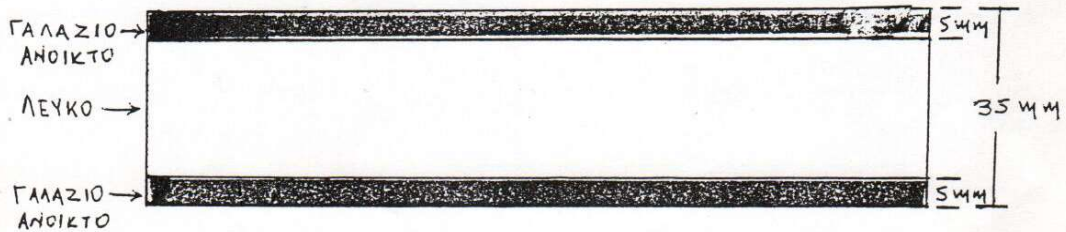

ΔΙΕΜΒΟΛΗ ΧΙΤΩΝΙΩΝ

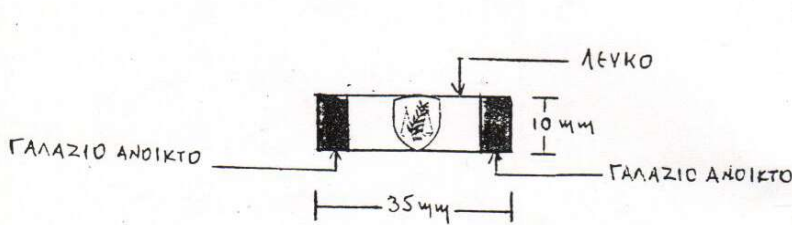

Ερβίβα του Σίβιρας  
της Ελληνικής  
Αυτονομίας, για  
την Σερβοίγ

ΜΕΤΑΛΛΙΚΗ ΚΑΡΔΙΤΣΑ

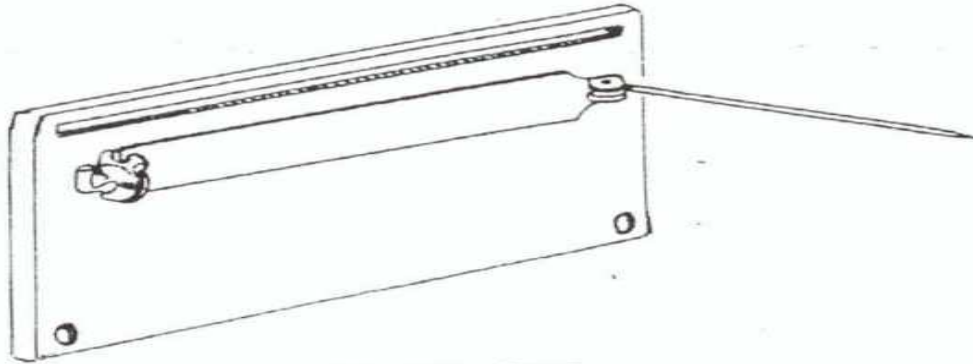

ΚΥΛΙΝΔΡΟΣ ΑΕΡΑΕΙΙΑΣ

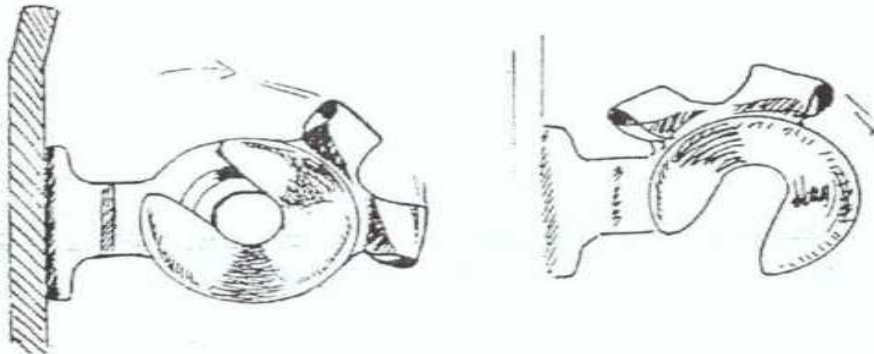

ΔΙΑΣΤΑΣΕΙΣ

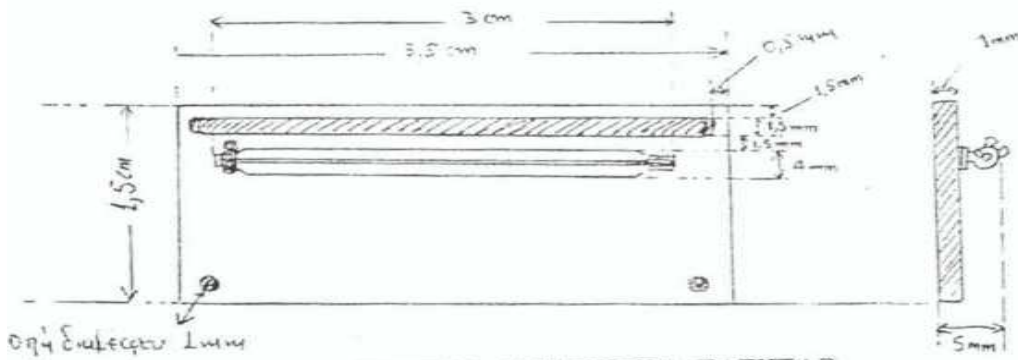

ΤΡΟΧΟΣ ΑΙΘΑΡΥΧΗΣ ΓΑΙΝΙΑΣ

**ΤΠ ΜΕΤΑΛΛΙΩΝ ΔΙΑΜΝΗΜΟΝΕΥΣΕΩΝ**

**ΕΛΛΗΝΙΚΗ ΔΗΜΟΚΡΑΤΙΑ  
ΥΠΟΥΡΓΕΙΟ ΠΡΟΣΤΑΣΙΑΣ ΤΟΥ ΠΟΛΙΤΗ  
ΑΡΧΗΓΕΙΟ ΕΛΛΗΝΙΚΗΣ ΑΣΤΥΝΟΜΙΑΣ  
ΚΛΑΔΟΣ ΔΙΑΧΕΙΡΙΣΤΙΚΗΣ - ΤΕΧΝΙΚΗΣ  
ΥΠΟΣΤΗΡΙΞΗΣ & ΠΛΗΡΟΦΟΡΙΚΗΣ  
ΔΙΕΥΘΥΝΣΗ ΤΕΧΝΙΚΗΣ ΥΠΟΣΤΗΡΙΞΗΣ**

**ΤΕΧΝΙΚΕΣ ΠΡΟΔΙΑΓΡΑΦΕΣ  
ΜΕΤΑΛΛΙΩΝ ΔΙΑΜΝΗΜΟΝΕΥΣΕΩΝ**

**Α. ΕΙΣΑΓΩΓΗ****ΣΚΟΠΟΣ**

Η προδιαγραφή αυτή, καλύπτει τις απαιτήσεις κατασκευής και προμήθειας των κατωτέρω αναφερομένων μεταλλίων διαμνημονεύσεων, εκ των προβλεπομένων από το υπ' αριθμ. 141/1993 ΙΙ.Δ. (Φ.Ε.Κ 58/15-4-93, Τ.Α.), για τις ανάγκες της Ελληνικής Αστυνομίας, όπως τροποποιήθηκε με το υπ' αριθμ. 289/1998Π.Δ.

**Β.1 ΓΕΝΙΚΕΣ ΑΠΑΙΤΗΣΕΙΣ****1. Διαμνημόνευση Αξίας και Τιμής****1.1 Περιγραφή Σώματος**

1.1.1 Το Σώμα του μεταλλίου είναι κατασκευασμένο από ορείχαλκο, έχει σχήμα κύκλου, διαμέτρου 35 χιλ. και πάχους 3 χιλ. και στο άνω μέρος του καταλήγει σε ορειχάλκινη οριζόντια ανάρτηση, μέσω της οποίας διέρχεται η ταινία. Το μέταλλο της Α΄ τάξεως με την οριζόντια ανάρτησή του είναι Επιχρυσωμένο, το Β΄ τάξεως Επαργυρωμένο και το Γ΄ τάξεως χάλκινο.

1.1.2 Η οριζόντια ανάρτηση είναι κατασκευασμένη από ορείχαλκο και συνδέεται σταθερά, με το άνω μέρος του μεταλλίου. Το ολικό μήκος της είναι 38 χιλιοστά και το μήκος διέλευσης της ταινίας 35 χιλιοστά.

1.1.3 Στο μεσαίο τμήμα της κύριας όψης, απεικονίζεται προφίλ και ανάγλυφα η κεφαλή του Μεγάλου Αλεξάνδρου, εστραμμένη προς τα δεξιά, το πάχος της ανάγλυφης απεικόνισης στη μέγιστη απόσταση από το φόντο είναι 1 χιλ.

1.1.4 Από την περιφέρεια υπάρχει ανάγλυφος κύκλος πάχους 1χιλ. και ύψους από το φόντο 0,5χιλ. Σε απόσταση 1χιλ. από αυτόν υπάρχει άλλος ομόκεντρος ανάγλυφος κύκλος πάχους 0,5χιλ. και ίδιου ύψους με τον προηγούμενο.

1.1.5 Αριστερά και δεξιά της κεφαλής, αναγράφονται ανάγλυφα και συμμετρικά σε Αρχαία γραφή οι λέξεις «ΑΞΙΑ ΤΙΜΗ» με μέγεθος γραμμάτων 3,5χιλ.

1.1.6 Η πίσω όψη του είναι λεία.

1.1.7 Λεπτομέρειες για την κατασκευή του σώματος και της οριζόντιας ανάρτησης, σύμφωνα με το σχέδιο του παραρτήματος «Β» και το επίσημο δείγμα της Υπηρεσίας.

**1.2 Περιγραφή ταινίας**

1.2.1 Η ταινία του είναι από τεχνητό μεταξωτό ύφασμα, κυματοειδής πλάτους 35 χιλ. και διαιρείται σε επτά ισομερείς λωρίδες των 5 χιλ., χρώματος εναλλάξ από τα αριστερά προς τα δεξιά, μπλέ σκούρο και πορτοκαλί. Το μήκος της μετά την αναδίπλωση είναι 7 εκατοστά.

1.2.2 Λεπτομέρειες για την κατασκευή, σύμφωνα με το σχέδιο του παραρτήματος «Β» και το επίσημο δείγμα της Υπηρεσίας.

### 1.3 Περιγραφή Διεμβολής Χιτωνίων

1.3.1 Η διεμβολή η οποία φέρεται επί των χιτωνίων, έχει τα ίδια χρώματα με την ταινία αναρτήσεως του μεταλλίου της διαμνημονεύσεως.

Οι διαστάσεις της είναι 35 χιλ. μήκος και 10 χιλ. πλάτος και στο μέσον αυτής προσαρτάται Επιχρυσωμένος για την Α', Επαργυρωμένος για την Β' και Ορειχάλκινος για την Γ' τάξη εξάκτινος αστερίσκος, διαμέτρου 10χιλ.

1.4 Λεπτομέρειες για την κατασκευή, φαίνονται στο σχέδιο του παραρτήματος «Β».

1.5 Το μέταλλο διαμνημόνευσης Αξίας και Τιμής Α' τάξεως, συνοδεύεται με Αστέρα, ο οποίος είναι κατασκευασμένος από αργυρό (ασήμι περιεκτικότητας τουλάχιστον 950%) . Έχει διάμετρο 40χιλ., πάχος 2 χιλ. και καταλήγει σε έξι οξείες γωνίες.

1.5.1 Στη κύρια όψη και στο μέσο αυτού απεικονίζεται προφίλ και ανάγλυφα η κεφαλή του Μεγάλου Αλεξάνδρου, εστραμμένη προς τα δεξιά και περιβάλλεται από πορτοκαλί λωρίδα σμάλτου πάχους 2 χιλ. Το πάχος της ανάγλυφης απεικόνισης στη μέγιστη απόσταση από το φόντο είναι 1 χιλ.

1.5.2 Η πίσω όψη του είναι λεία και προσαρτάται κατάλληλα ειδική καρφίτσα (παραμάνι) για την ανάρτησή του.

1.5.3 Λεπτομέρειες για την κατασκευή του φαίνονται στα σχέδια του Παραρτήματος Β.

## **2. Διαμνημόνευση Ευδοκίμου Διοικήσεως**

### 2.1 Περιγραφή σώματος

2.1.1 Το σώμα του μεταλλίου είναι κατασκευασμένο από ορείχαλκο, έχει σχήμα κύκλου διαμέτρου 35χιλ. και πάχους 3χιλ. και στο άνω μέρος καταλήγει σε ορειχάλκινη κυκλική ανάρτηση διαμέτρου 10χιλ. και πάχους 1,5χιλ., μέσω της οποίας διέρχεται η ταινία. Το μέταλλο της Α' Τάξεως με την κυκλική ανάρτησή του είναι επιχρυσωμένο, το Β' Τάξεως επαργυρωμένο και το Γ' Τάξεως είναι χάλκινο.

2.1.2 Στο μεσαίο τμήμα της κύριας όψης απεικονίζεται ανάγλυφα η μορφή του Θεμιστοκλή. Το πάχος της ανάγλυφης απεικόνισης στη μέγιστη απόσταση από το φόντο είναι 1χιλ.

2.1.3 Από την περιφέρεια υπάρχει ανάγλυφος κύκλος πάχους 0,5χιλ. και ύψους από το φόντο 0,5χιλ. Σε απόσταση 5χιλ. από αυτόν υπάρχει άλλος ομόκεντρος ανάγλυφος κύκλος, ίδιων διαστάσεων με τον πρώτο.

2.1.4 Μεταξύ των δύο κύκλων υπάρχει ανάγλυφο δάφνινο στεφάνι πάχους 3χιλ. και ύψους από το φόντο 0,5χιλ. αποτελούμενο από δύο κλάδους τεμνόμενους στο κάτω μέρος. Κάθε κλάδος έχει 40 φύλλα και το επάνω μέρος τους δεν είναι κλειστό αλλά έχει άνοιγμα 1χιλ.

2.1.5 Η πίσω όψη του είναι λεία και στο κέντρο αυτής αναγράφονται εσώγλυφα και συμμετρικά οι λέξεις «ΕΥΔΟΚΙΜΟΣ ΔΙΟΙΚΗΣΙΣ» με μέγεθος γραμμάτων 3χιλ. η μία λέξη κάτω από την άλλη και σε απόσταση μεταξύ τους 2χιλ.

2.1.6 Λεπτομέρειες για την κατασκευή του σώματος και της κυκλικής ανάρτησης σύμφωνα με το σχέδιο του παραρτήματος Γ και το επίσημο δείγμα της Υπηρεσίας.

### 2.2 Περιγραφή ταινίας

2.2.1 Η ταινία του είναι από τεχνητό μεταξωτό ύφασμα, κυματοειδής πλάτους 35χιλ. και διαιρείται σε πέντε ισομερείς λωρίδες των 7χιλ., χρώματος εναλλάξ από τα αριστερά προς τα δεξιά, βαθύ κίτρινου και μαύρου. Μετά την αναδίπλωσή της έχει μήκος 7εκατ. και στη βάση της υφίστανται ανάλογες εσωτερικές αναδίπλώσεις για τη διέλευση από τον κρίκο αναρτήσεως.

2.2.2 Λεπτομέρειες για την κατασκευή του σώματος και της οριζόντιας ανάρτησης,

σύμφωνα με το σχέδιο του Παραρτήματος Γ και το επίσημο δείγμα της Υπηρεσίας.

### 2.3 Περιγραφή Διεμβολής Χιτωνίων

2.3.1 Η διεμβολή η οποία φέρεται επί των χιτωνίων, έχει τα ίδια χρώματα με την ταινία αναρτήσεως του μετάλλου της διαμνημονεύσεως.

2.3.2 Οι διαστάσεις της είναι 35χιλ. μήκος και 10χιλ. πλάτος και στο μέσον αυτής προσαρτάται σε μικρογραφία Επιχρυσωμένο για την Α', Επαργυρωμένο για τη Β' και Χάλκινο για τη Γ' τάξη δάφνινο στεφάνι ολικής διαμέτρου 10χιλ.

2.3.3 Λεπτομέρειες για την κατασκευή του σώματος και της οριζόντιας ανάρτησης, σύμφωνα με το σχέδιο του Παραρτήματος Γ και το επίσημο δείγμα της Υπηρεσίας.

## **3. Διαμνημόνευση Ευδοκίμου Επιτελικής Υπηρεσίας**

### 3.1 Περιγραφή σώματος

3.1.1 Το σώμα του μετάλλου είναι κατασκευασμένο από ορείχαλκο, έχει σχήμα κύκλου διαμέτρου 35χιλ. και πάχους 3χιλ. και στο άνω μέρος καταλήγει σε ορειχάλκινη κυκλική ανάρτηση διαμέτρου 10χιλ. και πάχους 1,5χιλ., μέσω της οποίας διέρχεται η ταινία. Το μέταλλο της Α' Τάξεως με την κυκλική ανάρτησή του είναι επιχρυσωμένο, το Β' Τάξεως επαργυρωμένο και το Γ' Τάξεως είναι χάλκινο.

3.1.2 Στο μεσαίο τμήμα της κύριας όψης απεικονίζεται ανάγλυφα η μορφή της θεάς Αθηνάς, με περικεφαλαία εστραμένη προς τα δεξιά. Το πάχος της ανάγλυφης απεικόνισης στη μέγιστη απόσταση από το φόντο είναι 1χιλ.

3.1.3 Από την περιφέρεια υπάρχει ανάγλυφος κύκλος πάχους 1χιλ. και ύψους από το φόντο 0,5χιλ. Σε απόσταση 5χιλ. από αυτόν υπάρχει άλλος ομόκεντρος ανάγλυφος κύκλος, πάχους 0,5χιλ. και ίδιου ύψους με τον πρώτο.

3.1.4 Σε απόσταση 3χιλ. από τον δεύτερο κύκλο, δεξιά και αριστερά από την ανάγλυφη απεικόνιση φέρει ανάγλυφους κλάδους ελαίας, πάχους 3χιλ. και ύψους από το φόντο 0,5χιλ. με ενωμένα τα κάτω άκρα τους. Κάθε κλάδος έχει 23 φύλλα.

3.1.5 Η πίσω όψη του είναι λεία και στο κέντρο αυτής αναγράφεται εσώγλυφα και συμμετρικά με μέγεθος γραμμάτων 3χιλ. η λέξη «ΕΠΙΤΕΛΙΚΗ». Εκατέρωθεν δε αυτής και σε απόσταση 2χιλ. πάνω και 2χιλ. κάτω, αναγράφονται οι λέξεις «ΕΥΔΟΚΙΜΟΣ» και «ΥΠΗΡΕΣΙΑ».

3.1.6 Λεπτομέρειες για την κατασκευή του σώματος και της οριζόντιας ανάρτησης, σύμφωνα με το σχέδιο του παραρτήματος Δ και το επίσημο δείγμα της Υπηρεσίας.

### 3.2 Περιγραφή ταινίας

3.2.1 Η ταινία του είναι από τεχνητό μεταξωτό ύφασμα, κυματοειδής πλάτους 35 χιλ. και διαιρείται σε πέντε ισομερείς λωρίδες των 7χιλ., χρώματος εναλλάξ από τα αριστερά προς τα δεξιά, μωβ και λευκού. Το μήκος της μετά την αναδίπλωση είναι 7εκατ. και στη βάση της υφίστανται ανάλογες εσωτερικές αναδιπλώσεις για τη διέλευση από τον κρίκο αναρτήσεως.

3.2.2 Λεπτομέρειες για την κατασκευή του σώματος και της οριζόντιας ανάρτησης, σύμφωνα με το σχέδιο του παραρτήματος Δ και το επίσημο δείγμα της Υπηρεσίας.

### 3.3 Περιγραφή Διεμβολής Χιτωνίων

3.3.1 Η διεμβολή η οποία φέρεται επί των χιτωνίων, έχει τα ίδια χρώματα με την ταινία αναρτήσεως του μετάλλου της διαμνημονεύσεως.

3.3.2 Οι διαστάσεις της είναι 35χιλ. μήκος και 10χιλ. πλάτος και στο μέσον αυτής προσαρτάται Επιχρυσωμένο για την Α', Επαργυρωμένο για τη Β' και Χάλκινο για τη Γ' Τάξη σύμπλεγμα ενός ζυγού με κλάδο ελαίας, όμοια με αυτά που είναι μέσα στο ασπίδιο του Εμβλήματος της Ελληνικής Αστυνομίας ύψους 10χιλ. και πλάτους 8,75χιλ.

3.3.3 Λεπτομέρειες για την κατασκευή του σώματος και της οριζόντιας ανάρτησης, σύμφωνα με το σχέδιο του Παραρτήματος Δ και το επίσημο δείγμα της Υπηρεσίας.

**B.2. ΕΙΔΙΚΕΣ ΑΠΑΙΤΗΣΕΙΣ**

Τεχνικά χαρακτηριστικά

**1. Μεταλλικά μέρη**

1.1 Όλα τα μεταλλικά μέρη, τόσο του κυρίου σώματος όσο και αυτών που προσαρτώνται θα κατασκευαστούν από ορείχαλκο, με σύνθεση 80% CU και 20% ZN ή 85% CU και 15% ZN (κράμα ΤΟΜΠΑΚ). Η επιχρύσωση γίνεται με χρυσό καθαρότητας 24Κ, ενώ η επαργύρωση με ασήμι καθαρότητας κατ' ελάχιστον 950 βαθμών. Εξαιρείται ο Αστέρας Αξίας και Τιμής Α' τάξεως που είναι αργυρός.

1.2 Το τελικό χρώμα των σωμάτων να είναι αυτό του πεπαλαιωμένου ορείχαλκου.

**2. Μεταλλική Καρφίτσα**

2.1 Είναι ίδια σε όλες τις διαμνημονεύσεις και αποτελείται από μεταλλική πλάκα σχήματος ορθογωνίου παραλληλόγραμμου διαστάσεων 35 x 15 χιλ. και πάχους 1 χιλ. Στο επάνω μέρος αυτής, φέρει κατά μήκος σχισμή πλάτους 1,5 χιλ., από την οποία διέρχεται κατάλληλα η ταινία αναρτήσεώς του. Στις κάτω γωνίες της υπάρχουν δύο οπές διαμέτρου 1 χιλ., στις οποίες στερεώνεται (ράβεται) η ταινία αναρτήσεώς του μεταλλίου. Στο πίσω μέρος κάτω από την σχισμή και κατά μήκος αυτής, υπάρχει μεταλλικό έλασμα (καρφίτσα) μήκους 3εκ., της οποίας το ένα άκρο είναι μόνιμα συνδεδεμένο με την μεταλλική πλάκα, με τέτοιο τρόπο ώστε να μπορεί να κινείται. Το άλλο άκρο αυτής καταλήγει (αγκιστρώνεται) σε σταθερό ασφαλείας μεταλλικό άγκιστρο, που υπάρχει εκεί. Όλα τα μεταλλικά μέρη της καρφίτσας είναι κατασκευασμένα από ορείχαλκο, με σύνθεση 80% CU και 20% ZN ή 85% CU και 15% ZN (κράμα ΤΟΜΠΑΚ) τα οποία στην συνέχεια επινικελώνονται. Λεπτομέρειες κατασκευής στο σχέδιο του παραρτήματος «Ζ» και στο δείγμα της Υπηρεσίας.

**3. Ταινίες Μεταλλίων**

3.1 Κατασκευάζονται από νήματα τεχνητής μετάξης (ραιγιόν) με δυνατότητα χρησιμοποίησεως μέχρι 25% άλλων ινών για υφάδι, και παρουσιάζουν τα παρακάτω χαρακτηριστικά:

3.2 Βάρος ταινίας ανά τρέχον μέτρο 10 γραμμάρια (με απόκλιση  $\pm 1$  γρ.).

3.3 Αριθμός νημάτων (δίκλινα) κρόκης ανά εκ : 10( $\pm$ )1

3.4 Αντοχή χρωματισμού στο νερό 4-5 και στο ηλιακό φως 6.

**4. Η επισφάλτωση του Αστέρα Αξίας και Τιμής Α' Τάξεως θα γίνεται με θερμή (πλέον των 700° C) επεξεργασία, θα είναι συμπαγής αδιαφανούς τύπου, λεία χωρίς ελαττώματα και στιλβωμένα.**

**Γ. ΕΓΓΥΗΣΗ ΠΟΙΟΤΗΤΑΣ - ΕΠΙΘΕΩΡΗΣΗ ΚΑΙ ΜΕΘΟΔΟΙ ΔΟΚΙΜΗΣ****1. Μακροσκοπικός Έλεγχος**

Ενεργείται από την Επιτροπή παραλαβής, πριν από την οριστική και ποιοτική παραλαβή. Ο έλεγχος αυτός, γίνεται σε όλη την ποσότητα, προς εξακρίβωση της συμφωνίας των μεταλλίων, προς τα καθοριζόμενα στην παρούσα προδιαγραφή σχέδια, αναφέρεται δε στα παρακάτω:

- i) Μορφή, σχήμα, διαστάσεις και χρωματισμός μεταλλίων και ταινιών,
- ii) Ποιότητα επεξεργασίας, στιλβώσεως, επιχρυσώσεως και επαργυρώσεως,
- iii) Συσκευασία- επισημάνσεις.

**2. Δειγματοληψία για τον Εργαστηριακό Έλεγχο.**

Η Επιτροπή Παραλαβής, πριν από την οριστική και ποιοτική παραλαβή, να λάβει από κάθε είδος πλήρους μεταλλίου τυχαίως δύο (2) τεμ., από τα οποία το ένα αποτελεί το δείγμα και αποστέλλεται σε Χημικό εργαστήριο που ανήκει στο Δημόσιο Τομέα, το δε άλλο το αντίδειγμα και αποστέλλεται στην Αρχή που ενήργησε προμήθεια. Τα

αντιδείγματα φυλάσσονται μέχρι να γίνει η οριστική παραλαβή των μετάλλων, οπότε προσμετρώνται στην παραληφθείσα ποσότητα. Σε περίπτωση δε απορρίψεως, επιστρέφονται στον προμηθευτή. Τα δείγματα σε κάθε περίπτωση βαρύνουν τον προμηθευτή και δεν υπολογίζονται στην προς παράδοση ποσότητα.

Τονίζεται εδώ ότι, αμετακίνητος επιθυμία της Υπηρεσίας είναι όπως, η όλη ποιοτική σύνθεση και καλλιτεχνική εμφάνιση των διασήμων των διαμνημονεύσεων, είναι τέλεια από κάθε πλευρά και απολύτως σύμφωνη με τις προδιαγραφές. Τα έξοδα εργαστηριακού ελέγχου θα βαρύνουν τον προμηθευτή.

### 3. Εργαστηριακός Έλεγχος

Ενεργείται στο Χημείο του Κράτους, σε αποστελλόμενα από την επιτροπή δείγματα μετάλλων - ταινιών και περιλαμβάνει τα παρακάτω:

- i) Σύνθεση μετάλλου
- ii) Δοκιμή στη θραύση
- iii) Έλεγχος Επιχρυσώσεως-Επαργυρώσεως.  
Ο έλεγχος καθαρότητας του χρυσού και του αργυρού, γίνεται σύμφωνα με την αναλυτική μέθοδο.
- iv) Έλεγχος Συγκολλήσεων.  
Ο έλεγχος αυτός γίνεται για την εξακρίβωση της ανθεκτικότητας των συγκολλήσεων. Προς τούτο το δείγμα τοποθετείται σε φούρνο και παραμένει όχι λιγότερο από 15 λεπτά σε θερμοκρασία 568 (+/-) 30° C. Στην θερμοκρασία αυτή το δείγμα πιάνεται από το μικρότερο κολλημένο κομμάτι και σηκώνεται, οπότε η συγκόλληση δεν πρέπει να σπάσει ή να διαχωριστεί,
- v) Έλεγχος ταινιών. Οι ταινίες ελέγχονται ως προς τα χαρακτηριστικά που καθορίζονται στην παρ. 3 της ενότητας Γ.

### 4. Προσφορές Προμηθευτών

Οι προμηθευτές στις προσφορές τους πρέπει, να δηλώνουν ότι, αναλαμβάνουν την κατασκευή των μετάλλων, σύμφωνα με τις απαιτήσεις της παρούσας προδιαγραφής.

### 5. Τόπος παράδοσης -Χρόνος παράδοσης

Τα παράσημα θα παραδοθούν εντός των αποθηκών της Διεύθυνσης Τεχνικής Υποστήριξης/ Α.Ε.Α., στο Τμήμα Γενικών και Ατομικών Εφοδίων, Λ. Θρακομακεδόνων αρ. 101, Αχαρναί-Αττική, τηλ. 2102467926, με μέριμνα και δαπάνη του προμηθευτή, εντός τριών (3) μηνών, από την υπογραφή της σύμβασης.

### 6. Οριστική Παραλαβή

Τα μέταλλα, παραλαμβάνονται οριστικά από την επιτροπή παραλαβής, όταν από τον μακροσκοπικό και εργαστηριακό έλεγχο διαπιστωθεί ότι, ανταποκρίνονται πλήρως στις απαιτήσεις των προδιαγραφών και τα επίσημα δείγματα της Υπηρεσίας.

## Δ. ΔΙΑΦΟΡΑ

### Συσκευασία - Εμφάνιση

1. Τα μέταλλα θα συσκευάζονται σε χάρτινα κουτιά διαστάσεων 13 X 4,5 εκ και ύψος 2 εκ όπως το δείγμα της Υπηρεσίας μας.
2. Το χρώμα των κουτιών για το μέταλλο Αξίας και Τιμής και του Αστήρα, είναι μπλέ
3. Τα κουτιά συσκευασίας κάθε είδους μετάλλου, θα συσκευάζονται ανά 50 σε ανθεκτικό χαρτοκιβώτιο.
4. Σε κάθε χαρτοκιβώτιο, θα αναγράφεται το είδος του μετάλλου, η ποσότητα, ο προμηθευτής και η σχετική σύμβαση.

**ΠΑΡΑΡΤΗΜΑΤΑ**

- «Β» Σχέδιο κατασκευής μεταλλίου Αξίας και Τιμής
- «Ζ» Σχέδιο κατασκευής μεταλλικής Καρφίτσας
- «Γ» Σχέδιο κατασκευής μεταλλίου Ευδοκίμου Διοικήσεως
- «Δ» Σχέδιο κατασκευής μεταλλίου Ευδοκίμου Επιτελικής Υπηρεσίας



ΠΑΡΑΡΤΗΜΑ Ζ"

ΜΕΤΑΛΛΙΚΗ ΚΑΡΦΙΤΣΑ

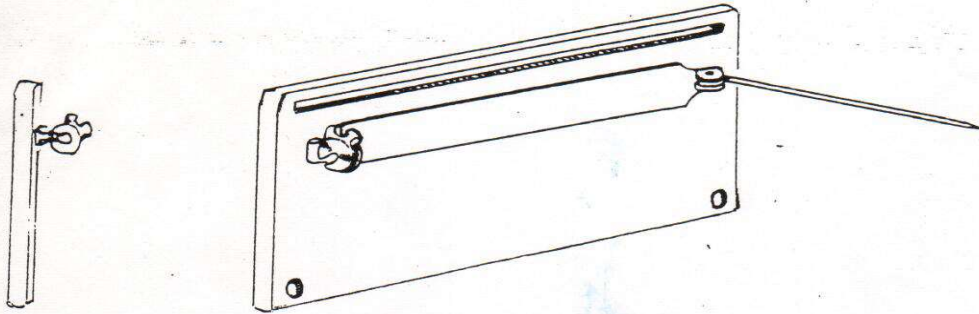

ΚΥΛΙΝΔΡΟΣ ΑΣΦΑΛΕΙΑΣ

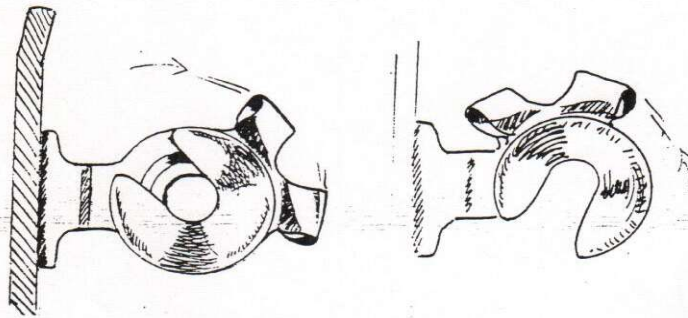

ΔΙΑΣΤΑΣΕΙΣ

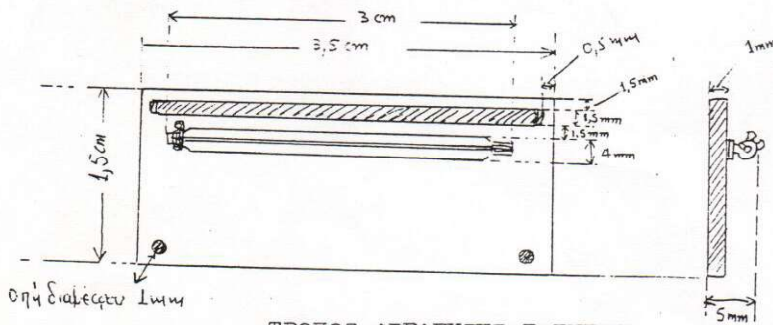

ΤΡΟΠΟΣ ΔΙΕΛΕΥΣΗΣ ΤΑΙΝΙΑΣ

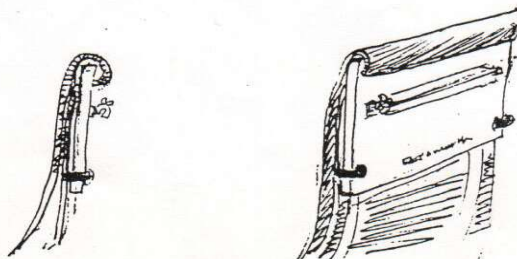

ΠΑΡΑΡΤΗΜΑ Β'

ΜΕΤΑΛΛΙΚΟ ΜΕΔΑΛΙΟ ΚΑΙ ΤΙΜΗ

ΑΣΤΕΡΑΣ

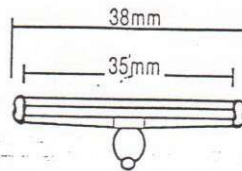
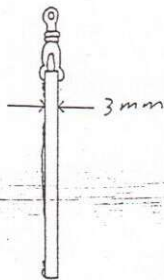

Δείγμα αναρτήσεως

ΠΛΑΓΙΑ ΟΨΗ

ΤΑΙΝΙΑ ΑΝΑΡΤΗΣΕΩΣ

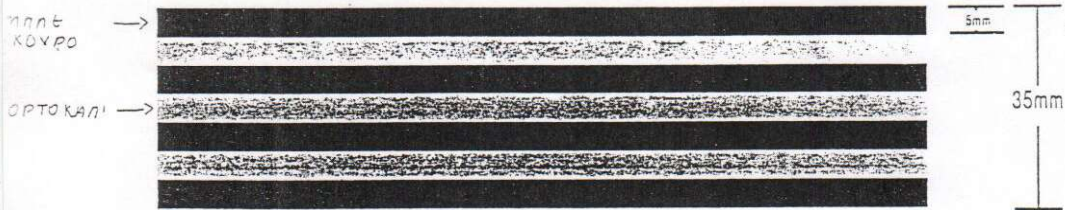

ΔΙΕΜΒΟΛΗ ΧΙΤΩΝΙΩΝ

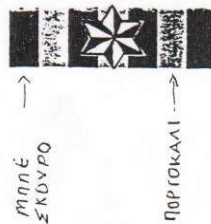

Εξαιτίας  
Αβερτου  
Διεβολής

ΠΑΡΑΡΤΗΜΑ Γ'

ΜΕΤΑΛΛΙΟ ΕΥΔΟΚΙΜΟΥ ΔΙΟΙΚΗΤΕΣ

ΕΜΠΡΟΣΘΙΑ ΟΥΗ

ΟΡΘΟΣΙΑ ΟΥΗ



35 mm



ΠΛΑΤΗ ΟΥΗ

ΦΑΞΙΑ ΑΝΑΡΤΗΣΕΩΣ

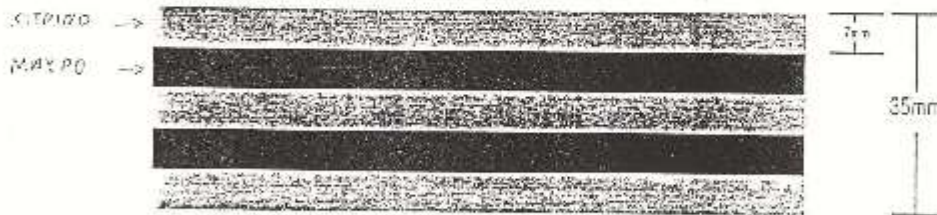

ΔΙΕΜΒΟΛΗ ΧΙΤΩΝΙΩΝ

*Handwritten signature in blue ink.*

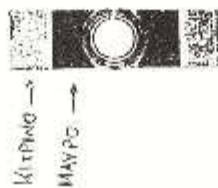

Διόργανο  
Στη γωνία  
διπλοτύλι

ΠΑΡΩΡΤΗΝΑ Δ'

ΜΕΤΑΛΛΙΟ ΣΥΔΟΚΙΜΟΥ ΕΠΙΤΕΛΙΚΗΣ ΥΠΗΡΕΣΙΑΣ

ΕΠΙΡΟΣΙΑ ΟΥΣ

ΟΠΙΣΘΙΑ ΟΥΣ



35  
mm

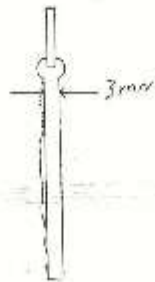

ΠΛΑΤΗ ΟΥΣ

ΤΑΙΝΙΑ ΑΝΑΡΤΗΣΕΩΣ



ΔΙΕΚΔΟΣΗ ΧΕΙΡΩΝ

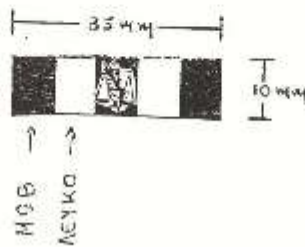

*Handwritten signature in blue ink.*



Συμπληρωθεί για να υπάρχει έγκαιρος διεφορητός.

**ΤΠ ΠΑΡΑΣΗΜΩΝ ΦΟΙΝΙΚΟΣ**

**ΕΛΛΗΝΙΚΗ ΔΗΜΟΚΡΑΤΙΑ  
ΥΠΟΥΡΓΕΙΟ ΠΡΟΣΤΑΣΙΑΣ ΤΟΥ ΠΟΛΙΤΗ  
ΑΡΧΗΓΕΙΟ ΕΛΛΗΝΙΚΗΣ ΑΣΤΥΝΟΜΙΑΣ  
ΚΛΑΔΟΣ ΔΙΑΧΕΙΡΙΣΤΙΚΗΣ - ΤΕΧΝΙΚΗΣ  
ΥΠΟΣΤΗΡΙΞΗΣ & ΠΛΗΡΟΦΟΡΙΚΗΣ  
ΔΙΕΥΘΥΝΣΗ ΤΕΧΝΙΚΗΣ ΥΠΟΣΤΗΡΙΞΗΣ**

**ΤΕΧΝΙΚΕΣ ΠΡΟΔΙΑΓΡΑΦΕΣ  
ΠΑΡΑΣΗΜΩΝ ΦΟΙΝΙΚΟΣ****Α. ΕΙΣΑΓΩΓΗ****Σκοπός**

Οι προδιαγραφές αυτές καλύπτουν απαιτήσεις προμήθειας Διασήμων του παρασήμου Φοίνικος, για τις ανάγκες της Ελληνικής Αστυνομίας.

**Γενικά**

Τα ΔΙΑΣΗΜΑ του Τάγματος του Παρασήμου Φοίνικος αποτελούνται από τον Σταυρό του παρασήμου, την αντίστοιχη ταινία και για τον Ανώτερο Ταξιάρχη, τον Αστέρα. Τα υπό προμήθεια Διάσημα, στα οποία αναφέρονται οι προδιαγραφές αυτές είναι τα παρακάτω :

- i) Χρυσός Σταυρός Φοίνικος,
- ii) Ανώτερος Ταξιάρχης του Φοίνικος,
- iii) Ταξιάρχης του Φοίνικος.

**Σχέδια**

Σε όσα σημεία υπάρχουν διαφορές σε κατασκευαστικές λεπτομέρειες μεταξύ δειγμάτων και προδιαγραφών -- σχεδίων, υπερισχύουν οι προδιαγραφές και τα σχέδια.

**Β. ΓΕΝΙΚΕΣ ΑΠΑΙΤΗΣΕΙΣ****1.1 Χρυσός Σταυρός Φοίνικος****1.1.1 Σταυρός Παρασήμου****1.1.1.1. Περιγραφή**

Αποτελείται από Σταυρό που έχει επισμαλτωθεί μόνο κατά την εμπρόσθια όψη από λευκό σμάλτο, περιβαλλόμενο από χρυσόχρουν περιθώριο. Οι τέσσερις βραχίονες του Σταυρού, πλαταίνουν προς τα άκρα και καταλήγουν σε ημικυκλικά σχήματα. Στο μέσον της εμπρόσθιας όψεως του Σταυρού υπάρχει ανάγλυφη η εικόνα του μυθολογικού πτηνού του Φοίνικος να αναγεννάται από τις φλόγες και πάνω από τον Φοίνικα ένα πεντάκτινο εσώγλυφο άστρο. Η διάμετρος του Σταυρού είναι 38 χιλ. Στην πίσω όψη του Σταυρού, πάνω σε στρογγυλή πλάκα που τοποθετείται στο κέντρο, αναγράφονται εξώγλυφα και κυκλικά οι λέξεις «ΕΛΛΗΝΙΚΗ ΔΗΜΟΚΡΑΤΙΑ» με το εθνόσημο στο κέντρο. Ο Σταυρός κρέμεται από την ταινία με χρυσό κρίκο διαμέτρου 12 χιλ. από τον οποίο διέρχεται ταινία, στον οποίο κρίκο επικολλάται κάθετα μικρότερος κρίκος με εξωτερική διάμετρο 4 χιλ. από τον οποίο αναρτάται ο Σταυρός.

**1.1.1.2 Σχέδιο - Δείγμα**

Λεπτομέρειες στην κατασκευή του Σταυρού του παρασήμου, φαίνονται στο σχέδιο του Παραρτήματος «Α» και στο Επίσημο δείγμα.

**1.1.2 Ταινία Παρασήμου****1.1.2.1 Περιγραφή**

Είναι κατασκευασμένη από τεχνητή μέταξα (ραιγιόν), με δυνατότητα χρησιμοποίησεως μέχρι 25% άλλων ινών για υφάδι, η φύση των οποίων πρέπει να καθορίζεται στην προσφορά, σε πλάτος 35χιλ. και έχει χρώμα βαθύ κίτρινο με λεπτές μαύρες λωρίδες πλάτους 3 χιλ. κατά μήκος των άκρων της. Έχει μήκος 15 εκ. και στο άνω μέρος φέρει απλή καρφίτσα αναρτήσεως από ανοξείδωτο χάλυβα.

**1.1.2.2 Τεχνικά Χαρακτηριστικά - Δείγματα**

Τα τεχνικά χαρακτηριστικά της ταινίας, καθορίζονται στην παράγραφο ΙΙ της ενότητας Γ. ΕΙΔΙΚΕΣ ΑΠΑΙΤΗΣΕΙΣ και η ακριβής απόχρωση χρωματισμού στο επίσημο δείγμα.



## **1.2 Ανώτερος Ταξιάρχης Φοίνικος**

### **1.2.1 Σταυρός Παρασήμου**

Είναι της ίδιας κατασκευής, μορφής και σχήματος με τον Χρυσό Σταυρό Φοίνικος μόνο που είναι αναλογικά μεγαλύτερος σε μέγεθος με διάμετρο Σταυρού 58 χιλ. και κρέμεται από την ταινία, η οποία διέρχεται από πεπλατυσμένο κρίκο μήκους 25 χιλ. και πλάτους 5 χιλ. στο κάτω μέρος του οποίου θα είναι κολλημένος παράλληλα μικρότερος κρίκος εξωτερικής διαμέτρου 5 χιλ. από τον οποίο αναρτάται ο Σταυρός. Λεπτομέρειες κατασκευής στο Σχέδιο Παραρτήματος «Β» σε συνδυασμό με το επίσημο δείγμα. Επιπλέον, συνοδεύεται και από τον Αστέρα.

### **1.2.2 Ταινία Παρασήμου**

Είναι της ίδιας κατασκευής, πλάτους και αποχρώσεως με την ταινία του Χρυσού Σταυρού Φοίνικος, με μόνη διαφορά ότι έχει μήκος 40 εκ. και από κάθε άκρο της επεκτείνεται σε μήκος 20 εκ. υπό μορφή λεπτής ταινίας πλάτους 6 χιλ. και κίτρινης αποχρώσεως. Επίσης δεν φέρει καρφίτσα αναρτήσεως.

Λεπτομέρειες κατασκευής, στο επίσημο δείγμα.

### **1.2.3 Αστέρας**

Ο Αστέρας είναι από αργυρό, οκτάκτινος και έχει διάμετρο 75 χιλ. Στο μέσο της εμπρόσθιας επιφάνειας του έχει επικολληθεί ο Φοίνικας από αργυρό επιχρυσωμένο. Στην οπίσθια πλευρά του φέρει καρφίτσα αναρτήσεως με δύο πλαϊνά στηρίγματα. Λεπτομέρειες κατασκευής στο σχέδιο του Παραρτήματος «Γ» και στο επίσημο δείγμα εκ του οποίου προκύπτει και το ανάγλυφο των ακτινών.

## **1.3 Ταξιάρχης του Φοίνικα**

### **1.3.1 Σταυρός Παρασήμου**

Είναι της ίδιας κατασκευής, μορφής και σχήματος με το Χρυσό Σταυρό Φοίνικος μόνο που είναι αναλογικά μεγαλύτερος σε μέγεθος, με διάμετρο Σταυρού 58χιλ. και κρέμεται από την ταινία, η οποία διέρχεται από πεπλατισμένο κρίκο, μήκους 25χιλ. και πλάτους 5χιλ. στο κάτω μέρος του οποίου θα είναι κολλημένος παράλληλα μικρότερος κρίκος εξωτερικής διαμέτρου 5χιλ. από τον οποίο αναρτάται ο Σταυρός. Λεπτομέρειες κατασκευής στο

Σχέδιο Παραρτήματος Β σε συνδυασμό με το επίσημο δείγμα.

### **1.3.2 Ταινία Παρασήμου**

Είναι της ίδιας κατασκευής, πλάτους και αποχρώσεως με την ταινία του Χρυσού Σταυρού του Φοίνικος, με μόνη διαφορά ότι έχει μήκος 40εκ. και από κάθε άκρο της επεκτείνεται σε μήκος 20εκ. υπό μορφή λεπτής ταινίας πλάτους 6χιλ. και κίτρινης αποχρώσεως. Επίσης, δεν φέρει καρφίτσα αναρτήσεως.

## **Γ. ΕΙΔΙΚΕΣ ΑΠΑΙΤΗΣΕΙΣ**

### **I. Μεταλλικά Μέρη Παρασήμων**

Τα μεταλλικά μέρη των παρασήμων θα κατασκευασθούν από άργυρο τίτλου 950‰, κατ' ελάχιστο. Οι μειοδότες στις προσφορές τους θα πρέπει να αναφέρουν το βάρος κάθε Παρασήμου, το οποίο και θα ληφθεί υπόψη κατά την αξιολόγηση και θα περιληφθεί στους όρους της συμβάσεως.

Όπου προβλέπεται επιχρύσωση, αυτή θα γίνεται με ηλεκτρολυτική μέθοδο από χρυσό 22-24 καρατίων και σε πάχος (0,3) μικρά, θα είναι συνεχής πάνω σ' όλη την επιφάνεια, θα προσδίδει την χρυσοκίτρινη λάμψη όπως στο επίσημο δείγμα και δε θα παρουσιάζει σκιάσεις, ξεφλουδίσματα, φουσκάλες ή άλλα ελαττώματα.

Η επισμάλτωση θα γίνει με θερμή (πλέον των 700°C) επεξεργασία, θα είναι συμπαγής αδιαφανούς τύπου και στην απόχρωση του αντίστοιχου επισήμου δείγματος. Η επισμαλτωμένη επιφάνεια πρέπει να είναι λεία χωρίς ελαττώματα και στιλβωμένη.

### **II. Ταινίες Παρασήμου**

Οι ταινίες των παρασήμων, κατασκευάζονται από νήματα τεχνικής μετάξης (ραιγιόν), με δυνατότητα χρησιμοποίησεως μέχρι 25% άλλων ινών για υφάδι, έχουν πλάτος 35 χιλ. και τα παρακάτω χαρακτηριστικά:

- i) Έμφανση-απόχρωση χρωματισμού όπως τα επίσημα δείγματα,
- ii) Βάρος ταινίας ανά τρέχον μέτρο :  $10 \pm 1$  γρ.,
- iii) Νήματα στήμονα :  $235 \pm 10$  καθ' όλο το πλάτος,
- iv) Νήματα κρόκης ανά εκ.  $13 + 1$ ,
- v) Αντοχή χρωματισμού στο ύδωρ 4-5 και στο ηλιακό φως 6.



**Δ. ΣΥΣΚΕΥΑΣΙΑ –ΕΠΙΣΗΜΑΝΣΕΙΣ**

Κάθε ένα παράσημο συσκευάζεται όπως παρακάτω :

**I. Χρυσός Σταυρός Φοίνικος** : Σε κυτίο διαστάσεων 13 X 7 X 2 εκ. πολυτελούς εμφάνισης, όπως το επίσημο δείγμα. Στο μέσον της εξωτερικής επιφάνειας του καλύμματος είναι τυπωμένο το Εθνόσημο με εκτύπωση χρώματος χρυσό.

**II. Ανώτερος Ταξιάρχης Φοίνικος** : Σε κυτίο διαστάσεων 22 X12 X 3 εκ. πολυτελούς εμφάνισης όπως το επίσημο δείγμα. Στο μέσον της εξωτερικής επιφάνειας του καλύμματος είναι τυπωμένο το Εθνόσημο σε χρυσή απόχρωση.

**Ε. ΠΟΙΟΤΙΚΟΣ ΕΛΕΓΧΟΣ****I. Μακροσκοπικός Έλεγχος**

Ενεργείται από την Επιτροπή Παραλαβής πριν από την οριστική, ποσοτική και ποιοτική παραλαβή. Ο έλεγχος αυτός γίνεται σε όλη την ποσότητα τμηματικά ή συγκεντρωτικά προς εξακρίβωση της συμφωνίας των παρασήμων προς τα καθοριζόμενα, στην παρούσα προδιαγραφή, σχέδια και επίσημα δείγματα, αναφέρεται δε στα παρακάτω :

1. Μορφή, σχήμα, διαστάσεις και χρωματισμός,
2. Ποιότητα επεξεργασίας, σπιλβώσεως, επιχρυσώσεως και επισμαλτώσεως,
3. Συσκευασία – Επίσημάνσεις.

**II. Εργαστηριακός Έλεγχος**

Ενεργείται στο Χημείο Στρατού σε αποστελλόμενα από την επιτροπή δείγματα παρασήμων - ταινιών και περιλαμβάνει τα παρακάτω :

1. Σύνθεση μετάλλου (τίτλος Αργύρου)
2. Έλεγχος σμάλτου : Το σμάλτο δοκιμάζεται στη θραύση και στο χρώμα, όπως παρακάτω:
  - i) Δοκιμή στη θραύση : Στη σμαλτωμένη επιφάνεια, γίνονται με μαχαίρι τέσσερις (4) τομές σε απόσταση 1,5 χιλ. η κάθε μία και άλλες τόσες κάθετα στις προηγούμενες, οπότε το σμάλτο δεν πρέπει να απολεπίζεται ή να αποκόπτεται. Η σκληρότητα του μαχαιριού, θα πρέπει να είναι της τάξεως των 60-65 ROCKWELL - C (RC).
  - ii) Δοκιμή στο χρώμα : Η επιφάνεια του σμάλτου σκουπίζεται 5 φορές με τεμάχιο βάμβακος, βουτηγμένο σε ασετόνη, οπότε δεν πρέπει να παρουσιασθεί ουσιαστική μεταβολή χρώματος στο βαμβάκι. Πέραν τούτου, δε θα πρέπει να αλλοιωθεί κατά τη δοκιμή αντοχής των συγκολλήσεων, όπως περιγράφεται στον έλεγχο συγκολλήσεων.
3. Έλεγχος Επιχρυσώσεως : Ο έλεγχος γίνεται στη επιχρυσωμένη επιφάνεια, με διαλύτη. Χρησιμοποιείται

διάλυμα που περιέχει 50% κατ' όγκο νιτρικό οξύ, ειδικού βάρους 1,420 και ίσο όγκο απεσταγμένου ύδατος. Σε τρία διαφορετικά σημεία της επιχρυσωμένης επιφάνειας στάζετε από μια σταγόνα από το παραπάνω οξύ, σε μέγεθος 3,2 χιλ. (διάμετρος σταγόνας) κατ' ελάχιστο και αφήνονται να παραμείνουν όχι λιγότερο από 10 λεπτά. Τουλάχιστον δύο από τα σημεία αυτά πρέπει να αντέξουν στη δοκιμή (να μην παρουσιασθεί χημική αντίδραση).

**4. Έλεγχος συγκολλήσεων :** Ο έλεγχος αυτός γίνεται για την εξακρίβωση της ανθεκτικότητας των συγκολλήσεων. Προς τούτο, το δείγμα τοποθετείται σε φούρνο και παραμένει, όχι λιγότερο από 15 λεπτά, σε θερμοκρασία  $568 \pm 30^{\circ}\text{C}$ . Στη θερμοκρασία αυτή, το δείγμα πιάνεται από το μικρότερο κολλημένο κομμάτι και σηκώνεται, οπότε η συγκόλληση δεν πρέπει να σπάσει ή να διαχωριστεί.

**5. Έλεγχος ταινιών :** Οι ταινίες ελέγχονται ως προς τα χαρακτηριστικά που καθορίζονται στην παράγραφο II της ενότητας Γ. ΕΙΔΙΚΕΣ ΑΠΑΙΤΗΣΕΙΣ.

### **III. Δειγματοληψία για τον Εργαστηριακό Έλεγχο**

Η επιτροπή παραλαβής, πριν από την οριστική, ποσοτική και ποιοτική παραλαβή, θα πρέπει να λάβει από κάθε είδος πλήρους παρασήμου και για ποσότητα μέχρι 500τμχ τυχαία δύο (2) τμχ από τα οποία το ένα αποτελεί το δείγμα και αποστέλλεται σε Χημικό εργαστήριο που ανήκει στο Δημόσιο Τομέα, το δε άλλο το αντίδειγμα και αποστέλλεται στην Αρχή που ενήργησε την προμήθεια. Τα αντιδείγματα φυλάσσονται μέχρι να γίνει η οριστική παραλαβή των παρασήμων, οπότε προσμετρώνται στην παραληφθείσα ποσότητα, σε περίπτωση δε απορρίψεως επιστρέφονται στον προμηθευτή και δεν υπολογίζονται στην προς παράδοση ποσότητα.

### **ΣΤ. ΔΙΑΦΟΡΑ**

Τονίζεται εδώ ότι, αμετακίνητος επιθυμία της Υπηρεσίας είναι όπως, η όλη ποιοτική σύνθεση και καλλιτεχνική εμφάνιση των Διασήμων, είναι τέλεια από κάθε πλευρά, όπως σε κοσμήματα και απολύτως σύμφωνη, με τα υφιστάμενα δείγματα της Υπηρεσίας και τις προδιαγραφές. Τα έξοδα εργαστηριακού ελέγχου θα βαρύνουν τον προμηθευτή.

### **Z. ΠΡΟΣΦΟΡΕΣ ΠΡΟΜΗΘΕΥΤΩΝ**

Οι προμηθευτές, στις προσφορές τους, πρέπει να δηλώνουν ότι αναλαμβάνουν την κατασκευή των μεταλλίων, σύμφωνα με τις απαιτήσεις της παρούσας προδιαγραφής και τα επίσημα δείγματα της Υπηρεσίας.

**Η. ΤΟΠΟΣ ΠΑΡΑΔΟΣΕΩΣ - ΧΡΟΝΟΣ ΠΑΡΑΔΟΣΕΩΣ**

Τα παράσημα θα παραδοθούν στις αποθήκες της Δ/σης Τεχνικής Υποστήριξης /Α.Ε.Α, στο Τμήμα Γενικών και Ατομικών Εφοδίων, Λ.Θρακομακεδόνων αρ. 101, Αχαρνών-Αττικής, τηλ. 210-2467926, με μέριμνα και δαπάνη του προμηθευτή, εντός τριών (3) μηνών, από την υπογραφή της σύμβασης.

**Θ. ΟΡΙΣΤΙΚΗ ΠΑΡΑΛΑΒΗ**

Τα παράσημα, παραλαμβάνονται οριστικά από την επιτροπή παραλαβής, όταν από τον μακροσκοπικό και εργαστηριακό έλεγχο, διαπιστωθεί ότι ανταποκρίνονται πλήρως προς τις απαιτήσεις των προδιαγραφών και τα επίσημα δείγματα της Υπηρεσίας.

**ΠΑΡΑΡΤΗΜΑΤΑ**

- «Α» Σχέδιο Κατασκευής Χρυσού Σταυρού Φοίνικος
- «Β» Σχέδιο Κατασκευής Ταξιάρχη Φοίνικος
- «Γ» Σχέδιο Κατασκευής Αστέρα του Ανωτέρω Ταξιάρχη Φοίνικος

ΠΑΡΑΡΤΗΜΑ ΗΓ. στην  
προδιαγραφή παρασήμων

ΣΧΕΔΙΟ ΚΑΤΑΣΚΕΥΗΣ  
ΑΣΤΕΡΑ ΤΟΥ ΑΝΩΤΕΡΟΥ ΤΑΞΙΑΡΧΗ ΦΟΙΝΙΚΟΣ

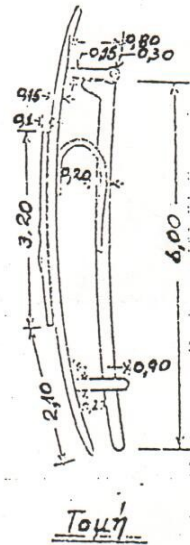
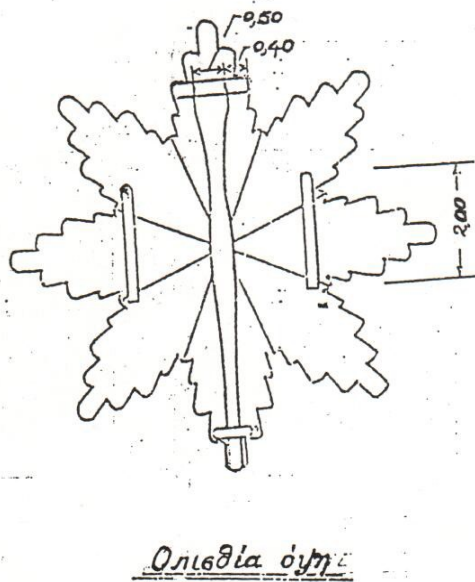
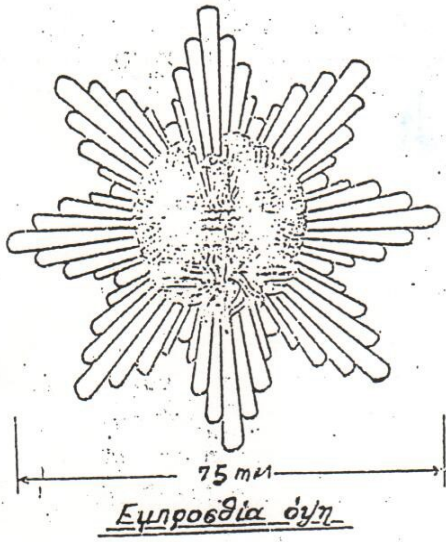

ΠΑΡΑΡΤΗΜΑ Β' των  
Προδιαγραφών Παραβύβων.

ΣΧΕΔΙΟ ΚΑΤΑΣΚΕΥΗΣ  
ΤΑΞΙΑΡΧΗ ΦΟΙΝΙΚΟΣ

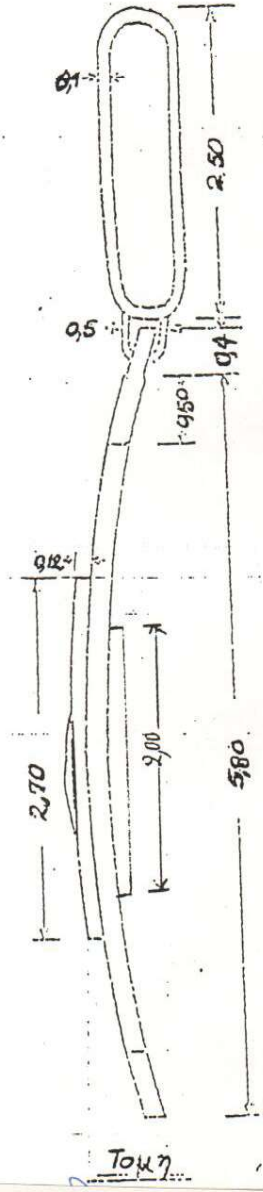
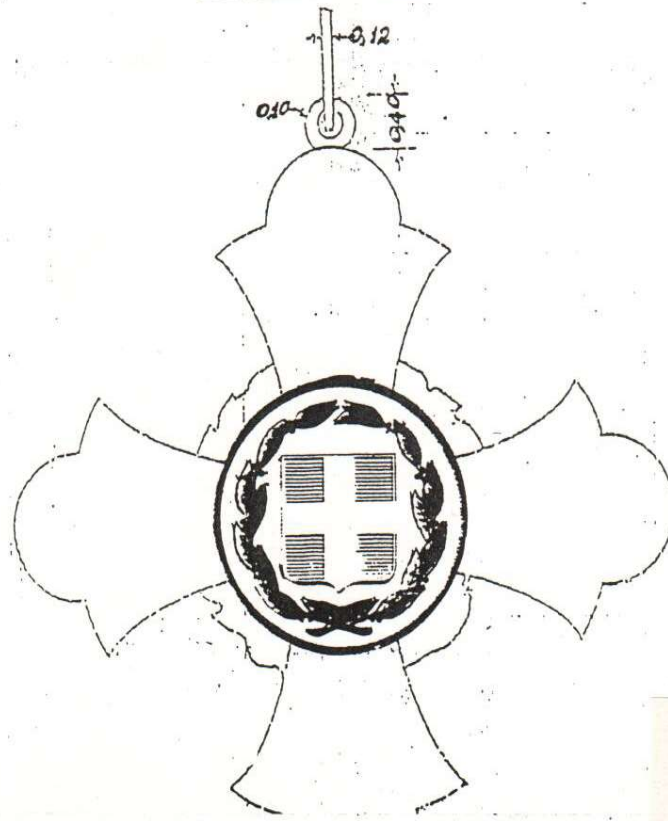
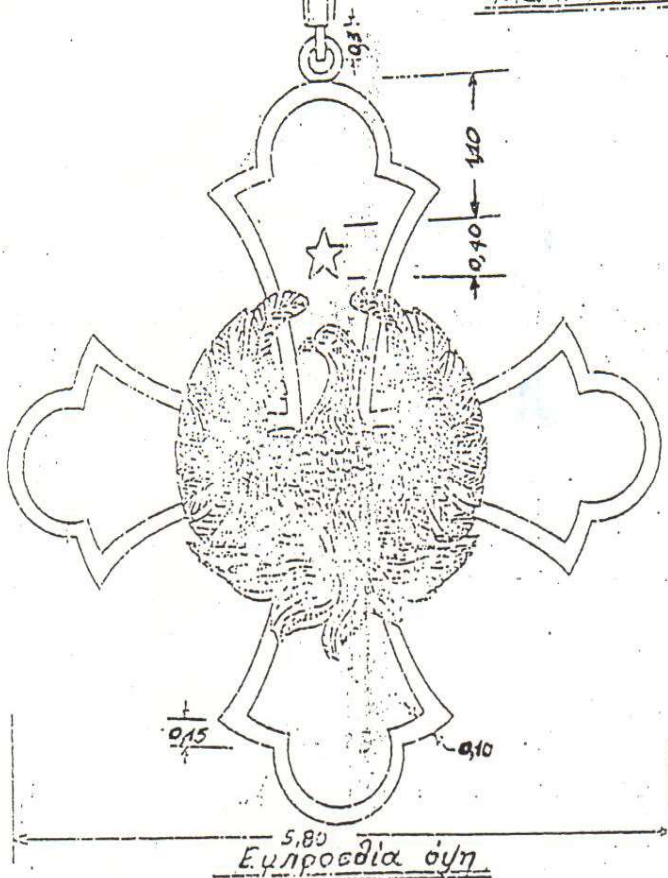

ΠΑΡΑΡΤΗΜΑ Α. στην  
προδιαγραφή παρασήμων

ΣΧΕΔΙΟ ΚΑΤΑΣΚΕΥΗΣ  
ΑΡΓΥΡΟΥ Η ΧΡΥΣΟΥ ΣΤΑΥΡΟΥ ΦΟΙΝΙΚΟΣ

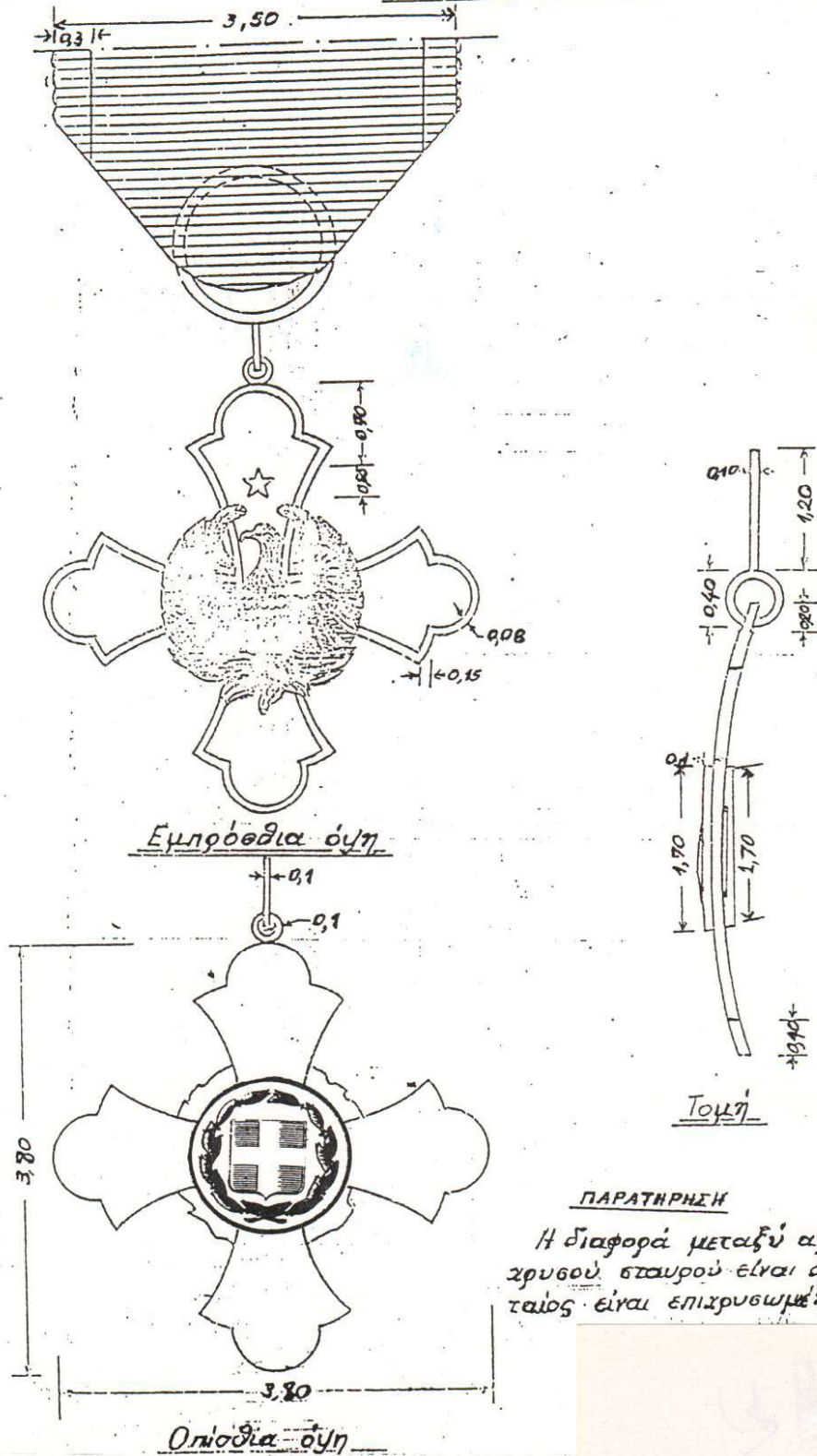

ΠΑΡΑΤΗΡΗΣΗ

Η διαφορά μεταξύ αργύρου και χρυσού σταυρού είναι ότι ο τελευταίος είναι επιχρυσωμένος.

**ΞΙΦΗ(\*)****ΤΕΧΝΙΚΕΣ ΠΡΟΔΙΑΓΡΑΦΕΣ**  
**ΞΙΦΩΝ ΜΕΤΑ ΘΥΣΑΝΩΝ****Α' ΠΕΡΙΕΧΟΜΕΝΑ**

1. ΠΡΟΟΡΙΣΜΟΣ
2. ΧΑΡΑΚΤΗΡΙΣΤΙΚΑ ΓΝΩΡΙΣΜΑΤΑ (ΠΕΡΙΓΡΑΦΗ)
3. ΤΕΧΝΙΚΑ ΧΑΡΑΚΤΗΡΙΣΤΙΚΑ ΜΕΤΑΛΛΙΚΩΝ ΜΕΡΩΝ
4. ΘΥΣΑΝΟΙ
5. ΥΠΟΧΡΕΩΣΕΙΣ ΣΥΜΜΕΤΕΧΟΝΤΩΝ ΣΤΟ ΔΙΑΓΩΝΙΣΜΟ
6. ΕΠΙΣΗΜΑ ΔΕΙΓΜΑΤΑ
7. Υπόδειγμα Φ.Σ.
8. ΣΧΕΔΙΟ 1

**Β' ΣΥΝΤΟΜΟΓΡΑΦΙΕΣ**

- ΤΠ = Τεχνική Προδιαγραφή  
 ΦΣ = Φύλλο Συμμόρφωσης

**Γ' ΠΕΡΙΛΗΨΗ**

Τεχνική προδιαγραφή για την προμήθεια με τη διαδικασία της χαμηλότερης τιμής ξιφών μετά θυσάνων, όπως κατωτέρω αναλυτικά ορίζεται.

**1. ΠΡΟΟΡΙΣΜΟΣ :**

Προορίζονται για την κάλυψη των αναγκών του Σώματος της Ελληνικής Αστυνομίας.

**2. ΧΑΡΑΚΤΗΡΙΣΤΙΚΑ ΓΝΩΡΙΣΜΑΤΑ (ΠΕΡΙΓΡΑΦΗ):**

<b>2.1.</b> Τα ξίφη απαρτίζονται από τρία κυρίως μέρη ήτοι: από το έλασμα ή τη λεπίδα, τη λαβή μετά του φυλακτήρα του τόξου της θήκης και του θυσάνου.	
<b>2.2.</b> Τα ξίφη να κατασκευασθούν σε τρία μεγέθη και στην εξής αναλογία : <b>α)</b> Τριάντα τοις εκατό ( 30% ), της συνολικής ποσότητας σε μήκος 0,95m. <b>β)</b> Πενήντα τοις εκατό ( 50% ), της συνολικής ποσότητας σε μήκος 1,00m. <b>γ)</b> Είκοσι τοις εκατό ( 20% ), της συνολικής ποσότητας σε μήκος 1,05m. <b>2.2.1.</b> Το μήκος μετριέται από την άκρη της κεφαλής της κώπης μέχρι την άκρη του πτερνιδίου της θήκης. Επιτρέπεται ανοχή από	



τα άνω καθοριζόμενα όρια $\pm 1\text{cm}$ .	
<b>2.3.</b> Τα υπό προμήθεια ξίφη θα είναι απολύτως όμοια με το επίσημο δείγμα της Υπηρεσίας, όσον αφορά τα κάτωθι στοιχεία αυτών :	
<b>2.3.1.</b> Ως προς την κατασκευή των διαφόρων μερών και εξαρτημάτων αυτών, τη σύνδεση και προσαρμογή αυτών, το είδος και την ποιότητα των υλικών της κατασκευής των.	
<b>2.3.2.</b> Ως προς τις διακοσμήσεις, τα εμβλήματα και σχεδιάσματα αυτών, ως και την ακρίβεια, καθαρότητα, λεπτομέρεια και ενέργεια των σχεδίων, καθώς και την λείανση και στίλβωση αυτών.	
<b>2.3.3.</b> Τις λοιπές διαστάσεις, πλάτη και πάχη ( πλην του μήκους που καθορίζεται ως ανωτέρω ), των κυρίων μερών και εξαρτημάτων αυτών.	
<b>2.3.4.</b> Την ακριβή θέση, τον τρόπο της προσαρμογής και τις διαστάσεις όλων των δευτερευόντων εξαρτημάτων, όπως είναι ο κρίκος αναρτήσεως και η αγκυρίδα με τον δάκτυλο προσαρμογής, το επιστόμιο της θήκης, το πτερνίδιο, το κάτωθι του φυλακτήρα προσαρμοζόμενο τεμάχιο τσόχας ή δέρματος, προς αποφυγή των συγκρούσεων της θήκης, κατά την είσοδο της λεπίδας εις αυτήν κ.λ.π.	
<b>2.3.5.</b> Όλα τα λοιπά στοιχεία των ξιφών, εφ' όσον δεν καθορίζονται με ειδικούς όρους.	
<b>2.4.</b> Το βάρος των ξιφών θα έχει ως ακολούθως, κατά μήκος:	
<b>2.4.1.</b> Για μήκος ξίφους 0,95 m, το βάρος μετά θήκης, άνευ θυσάνου θα είναι 1100 gr, ήτοι: βάρος θήκης 430 gr και βάρος ξίφους 670 gr.	
<b>2.4.2.</b> Για μήκος ξίφους 1m, το βάρος μετά θήκης, άνευ θυσάνου, θα είναι 1140 gr, ήτοι: βάρος θήκης 430 gr και βάρος ξίφους 710 gr.	
<b>2.4.3.</b> Για μήκος ξίφους 1,05 m, το βάρος μετά θήκης, άνευ θυσάνου, θα είναι 1220 gr, ήτοι: βάρος θήκης 450 gr και βάρος ξίφους 770 gr.	
<b>2.4.4.</b> Στα αναφερόμενα βάρη γίνεται δεκτή απόκλιση $\pm 5\%$ .	

### **3. ΤΕΧΝΙΚΑ ΧΑΡΑΚΤΗΡΙΣΤΙΚΑ ΜΕΤΑΛΛΙΚΩΝ ΜΕΡΩΝ:**

<b>3.1.</b> Ο χάλυβας της λεπίδας πρέπει να είναι της καλύτερας δυνατής ποιότητας και επεξεργασίας, εύκαμπτος στο μέσον και όχι στο άκρον, περιεκτικότητας σε άνθρακα 0,56% $\pm 0,03$ .	
<b>3.2.</b> Η λεπίδα και η θήκη προ της επινικελώσεώς τους, ρεκτιφιάρονται και λειαίνονται επιμελώς, κατόπιν δε επιχαλκώνονται σε αλκαλικό λουτρό με πάχος επιχαλκώσεως 4-5 mm και τέλος επινικελώνονται.	
<b>3.3.</b> Η σκληρότητα της λεπίδος πρέπει να κυμαίνεται σε 46-54 RC (ROCKWELL C) προσδιοριζόμενη με το ειδικό όργανο μετρήσεως.	
<b>3.4.</b> Οι μετρήσεις αυτές πρέπει να γίνονται σε περισσότερα του ενός σημεία της λεπίδος, τουλάχιστον τρία ή σε ανάγκη και περισσότερα	



<p>και να αρχίζουν από απόσταση 10cm περίπου από τα δύο άκρα (ακή και βάση λαβής).</p>	
<p><b>3.5.</b> Η αντοχή στην κάμψη της λεπίδος μετράται ως εξής :          Η λεπίδα αποχωρίζεται από τη λαβή και στηρίζεται σε ίσες αποστάσεις από τα δύο άκρα της, σε οριζόντια επιφάνεια και με τρόπο τέτοιο ώστε μεταξύ των δύο επιφανειών ελεύθερο τμήμα της λεπίδας να είναι 60cm. Στο μέσον της λεπίδας αναρτάται βάρος 4,5 Kg και η λεπίδα κάμπτεται, λαμβάνοντας σχήμα τόξου, το οποίο πρέπει να έχει βέλος <math>6\pm 1</math>cm (Λεπτομέρειες δίνονται ΣΧΗΜΑ 1).          Κατά τις δοκιμές αυτές η λεπίδα του ξίφους ουδεμία σοβαρή αλλοίωση ή παραμόρφωση πρέπει να υφίσταται, όταν αφεθεί δε ελεύθερη μετά τις κάμψεις να επανέρχεται στην αρχική της θέση.</p>	
<p><b>3.6.</b> Το από ΤΟΜΠΑΚ μέταλλον, όπου χρησιμοποιείται τέτοιο ( λαβή, φυλακτήρ, σύρμα ποικίλματος λαβής, κάλυμμα ταύτης, μετά των διακοσμήσεων ) πρέπει να είναι περιεκτικότητας 80% + 2% χαλκού και 20% + 2% ψευδαργύρου, δηλ. ο ονομαζόμενος ανοικτέρυθος ορείχαλκος.</p>	
<p><b>3.7.</b> Οι επινικελώσεις, όπου προβλέπονται ( λεπίς- θήκη κ.λ.π.) γίνονται σε πάχος τουλάχιστον 15 μικρά, οι επαργυρώσεις ( σύρμα ποικίλματος λαβής ξιφών, αργυροί θύσανοι κ.λ.π.) σε πάχος 1,5- 2 μικρά. Οι επαργυρώσεις σε ορισμένα μέρη των ξιφών, όπου προβλέπονται και των αργυροπλέκτων θυσάνων γίνονται με καθαρό άργυρο. Η λαβή πρέπει να κοχλιώνεται στην λεπίδα, ώστε να είναι δυνατός ο αποχωρισμός της. Η προσαρμογή τους να είναι τέλεια, χωρίς κενά και σταθερή, χωρία παίξιμο. Η λαβή πρέπει να περιβάλλεται από μαύρη κυτταρίνη (CELLULOSE). Οι επινικελώσεις, όπου προβλέπονται, πρέπει να έχουν την κατάλληλη αντοχή ώστε το ξίφος να μπορεί να παραμείνει σε αλατονέφωση 48 ώρες, χωρίς να παρουσιάζει οξειδωση. Ο έλεγχος γίνεται σύμφωνα με τη μέθοδο ASTM-B-117-90 (ANNUALBOOKOFASTMSTANDARDS, PART 31).</p>	
<p><b>3.8.</b> Η θήκη να είναι μονοκόμματη, από χάλυβα, περιεκτικότητας σε άνθρακα 0,56% <math>\pm 0,03</math>, επινικελωμένη ως ανωτέρω, καθοριζομένου ως άνω πάχους νικελίου και στιλβωμένη, χωρίς ραφή ή συγκόλληση, εσωτερικά δε να φέρει επένδυση, σε όλο το μήκος με λεπτούς ξύλινους πήχεις.</p>	
<p><b>3.9.</b> Όλες οι συγκολλήσεις, όπου προβλέπονται, θα είναι λεπτές και καλώς επεξεργασμένες, ώστε να μη διακρίνονται οι επινικελώσεις και επαργυρώσεις, άψογες, καλά στιλβωμένες και χωρίς ελαττώματα,</p>	

<p>δηλ. κηλίδες, γδαρσίματα, ξυσίματα, πόρους, ρωγμές ή φυσαλίδες. Η κατασκευή των ποικιλμάτων του φυλακτήρα και της λαβής και η επεξεργασία όλων των σχεδίων και εμβλημάτων πρέπει να είναι άρτια και άψογη με λεπτά τεχνικά λιμαρίσματα και στιλβώματα, χωρίς γρέζα, ξυσίματα, λειψάδες, πόρους, ρωγμές, φυσαλίδες και παρόμοιες ανωμαλίες, οι οποίες παραβιάζουν την ωραιότητα των σχεδίων και ιδίως στα σημεία των προσαρμογών, κατά τρόπον ώστε να είναι ακριβή και απολύτως καθαρά και ωραία.</p>	
<p><b>3.10.</b> Το επί του άνω μέρους του καλύμματος της λαβής έμβλημα θα απαρτίζεται από τα εξής μέρη:  α) Την αμετάβλητη βάση του Ελληνικού Θυρεού.  β) Το έμβλημα του Κράτους, εκτυπωμένο πάνω από την βάση του θυρεού.  γ) Οι διαστάσεις του συνόλου του ως άνω περιγραφόμενου εμβλήματος θα είναι 0,030 μ. στο μέγιστον ύψος και 0,015 μ. στο μέγιστον πλάτος.  <b>Γενικότερα το έμβλημα θα είναι όπως στο επίσημο δείγμα.</b></p>	
<p><b>3.11.</b> Τα ξίφη κατά την παράδοση πρέπει να συνοδεύονται από το εργοστάσιο με πιστοποιητικό από διαπιστευμένο οίκο, που να αποδεικνύει την ποιότητα όλων των χρησιμοποιηθέντων, για την κατασκευή υλικών, καθώς και τις ιδιότητες δηλ. σκληρότητα, κάμψη λεπίδας, περιεκτικότητα σε άνθρακα, πάχος επινικελώσεων, επαργυρώσεων κ.λ.π. στοιχεία.</p>	
<p><b>3.12.</b> Η χώρα καταγωγής των ξιφών και η πόλη όπου ευρίσκεται το εργοστάσιο κατασκευής πρέπει επίσης να αναφέρονται στο πιστοποιητικό αυτό, του διαπιστευμένου οίκου.</p>	

#### 4. ΘΥΣΑΝΟΙ:

<p><b>4.1.</b> Με το ξίφος πρέπει να φέρεται πάντοτε ο θύσανος, ο οποίος αναρτάται δια της ταινίας του από τη λαβή και αποτελείται από την ταινία και τη βάλανο. Η ταινία θα είναι μήκους 40cm <math>\pm</math>5%, τα δε δύο άκρα της ενώνονται και εισέρχονται στην προέκταση της βαλάνου, κινητός δε από ασημί πλεξίδα, δακτύλιος πλάτους 0,7 cm διατρέχων την ταινία, συνενώνει τα εξερχόμενα δύο (2) άκρα από την προέκταση της βαλάνου. Η βάλανος πρέπει να έχει σχήμα ελαφρά πεπλατυσμένου κυλίνδρου μήκους 5 cm και μέγιστης διαμέτρου 4cm. Ολόκληρη η επιφάνεια του κυλίνδρου πρέπει να επικαλύπτεται από κρόσσια από δίκλωνο ασημί κορδόνι διαμέτρου 0,25cm. Αυτά πρέπει να καταλήγουν στην κάτω βάση της βαλάνου, όπου η συνένωσή τους σχηματίζει ελλειψοειδή δακτύλιο, ο οποίος πλαισιώνει την επιφάνεια από γαλάζιο βελούδο. Σε απόσταση 0,15 cm περίπου από το επάνω</p>	
---	--

<p>άκρο της, η βάλανος περιτυλίγεται από δίκλωνο ασημί κορδόνι διαμέτρου 0.2 cm, το οποίο δίνει στο άνω άκρο της κωνικό σχήμα. Από την κορυφή του κωνικού αυτού σχήματος εξέρχεται η προέκταση μήκους <math>2,8 \pm 0,2</math>cm και πλάτους 2,5 cm εξ ολοκλήρου επενδυμένη από ψαθωτό ασημί πλέγμα. Από το άνω χείλος της προέκταση θα εξέρχονται τα δύο άκρα της ταινία.</p>	
<p><b>4.2.</b> Η επαργύρωση των νημάτων της κατασκευής πρέπει να είναι από καθαρό άργυρο ίδιου πάχους με αυτό που καθορίζεται για τα ξίφη.</p>	

### **5. ΥΠΟΧΡΕΩΣΕΙΣ ΣΥΜΜΕΤΕΧΟΝΤΩΝ ΣΤΟ ΔΙΑΓΩΝΙΣΜΟ:**

<p><b>5.1.</b> Η παραλαβή των ξιφών θα γίνει από την επιτροπή παραλαβής, μετά από μακροσκοπικό έλεγχο στο 10% της συνολικής ποσότητας, ο οποίος θα γίνει για να διαπιστωθεί η καλή κατασκευή των ξιφών σύμφωνα με τη προδιαγραφή και το επίσημο δείγμα.</p>	
<p><b>5.2.</b> Κάθε ξίφος τοποθετείται σε θήκη, από συνθετικό ύφασμα υψηλών αντοχών, χρώματος μαύρου, η οποία κλείνει στο άνω μέρος με φερμουάρ. Στη συνέχεια συσκευάζεται σε χάρτινο κουτί κατάλληλων διαστάσεων, το οποίο σφραγίζεται με συγκολλητική ταινία.</p>	
<p><b>5.3.</b> Μετά το μακροσκοπικό έλεγχο του 10% και εφόσον δεν θα παρατηρηθούν εκτροπές που να συνιστούν τη μακροσκοπική απόρριψη του είδους, λαμβάνονται τέσσερα δείγματα από τα οποία τα δύο θα σταλούν σε Χημικό εργαστήριο που ανήκει στο Δημόσιο Τομέα, για εργαστηριακό έλεγχο και τα άλλα δύο θα αποτελέσουν το αντίδειγμα. <b>Τα δείγματα και τα έξοδα από τους εργαστηριακούς ελέγχους θα βαρύνουν τον προμηθευτή.</b></p>	
<p><b>5.4.</b> Τα ξίφη να παραδοθούν μέσα σε χαρτοκιβώτια, που να περιέχουν ανά είκοσι (20) τεμάχια το κάθε ένα. Τα κιβώτια θα φέρουν επισήμανση σχετική με το είδος, το μέγεθος, την ποσότητα και τη χώρα καταγωγής του περιεχομένου.</p>	
<p><b>5.5.</b> Απόρριψη του είδους προκύπτει όταν : α ) κατά τον μακροσκοπικό έλεγχο του 10% της συνολικής ποσότητας, παρατηρηθούν εκτροπές του 30% και άνω. β ) τα αποτελέσματα του χημικού ελέγχου είναι εκτός τεχνικών προδιαγραφών .</p>	
<p><b>5.6. Παράδοση:</b> Έως τρεις (3) μήνες από την ημερομηνία υπογραφής της Σύμβασης .</p>	
<p><b>5.7.</b> Ως κριτήριο αξιολόγησης ορίζεται η <b>χαμηλότερη τιμή</b>, υπό την προϋπόθεση ότι θα πληρούνται όλοι οι όροι της παρούσας προδιαγραφής.</p>	
<p><b>5.8.</b> Τόπος Παράδοσης : Εντός των αποθηκών της Διεύθυνση Τεχνικής Υποστήριξης (πρώην</p>	

Δ/ση Διαχείρισης Υλικού της Ελληνικής Αστυνομίας , Αχαρνές Αττικής).	
<p><b>5.9. Φύλλο Συμμόρφωσης</b></p> <p>Αυτό είναι φύλλο συσχέτισης της προσφοράς με τις απαιτήσεις της παρούσας προδιαγραφής, όπου στην αντίστοιχη στήλη αναγράφεται, εάν το προσφερόμενο υλικό είναι σύμφωνο με την Τεχνική Προδιαγραφή. Δηλαδή ο προμηθευτής θα απαντά ακολουθώντας την αυτή σειρά και αρίθμηση, σε όλες τις παραγράφους των Κεφαλαίων <b>2, 3</b> και <b>4</b> της Τεχνικής Προδιαγραφής. Προσφορά χωρίς φύλλο συμμόρφωσης ορθά συμπληρωμένο θα απορρίπτεται.</p>	

## 6. ΕΠΙΣΗΜΑ ΔΕΙΓΜΑΤΑ:

<p><b>6.1.</b> Τα επίσημα δείγματα ισχύουν για τα χαρακτηριστικά τα οποία αναφέρονται στις καρτέλες που τα συνοδεύουν. Όπου υπάρχει ασυμφωνία μεταξύ δείγματος και προδιαγραφής, ισχύει η προδιαγραφή.</p>	
<p><b>6.2.</b> Τα επίσημα δείγματα θα επιστρέφονται, πριν το πρωτόκολλο οριστικής παραλαβής.</p>	

## 7. Υπόδειγμα Φ.Σ.

### ΦΥΛΛΟ ΣΥΜΜΟΡΦΩΣΗΣ

Παράγραφος Τ.Π.	Συμφωνία με την Τ.Π., τυχόν επεξηγήσεις	Σχετική σελίδα - παράγραφος, της προσφοράς ή τεχνικού εγχειριδίου
-----------------	---	---

ΣΧΕΔΙΟ ΔΙΑΔΙΚΑΣΙΑΣ  
ΕΛΕΓΧΟΥ ΒΕΛΟΥΣ ΤΟΣΟΥ ΚΑΤΑ ΤΗΝ ΚΑΜΨΗ ΤΗΣ ΛΕΠΙΔΑΣ

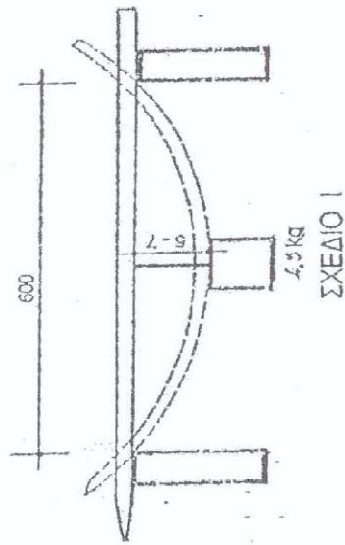

Όλες οι διαστάσεις  
δίνονται σε mm

Έλεγχος βέλους τόξου κατά την κάμψη της λεπίδας

**(Π.2) ΠΙΝΑΚΑΣ ΑΝΤΑΠΟΔΟΤΙΚΟΥ ΑΝΤΑΛΛΑΓΜΑΤΟΣ**

A/A	ΠΕΡΙΓΡΑΦΗ	ΠΟΣΟΤΗΤΕΣ
1	Χαρτί A4 (EN ISO 216), 80g/m <sup>2</sup>	(Κούτα με 5 Δεσμίδες των 500 φύλλων) :
2	Πλαστικό λευκό χρώμα (Smaltoplast)	(Τεμάχια των 10 λίτρων) :

**ΔΙΕΥΚΡΙΝΗΣΕΙΣ ΓΙΑ ΤΗΝ ΣΥΜΠΛΗΡΩΣΗ ΤΟΥ ΠΙΝΑΚΑ ΑΝΤΑΠΟΔΟΤΙΚΟΥ ΑΝΤΑΛΛΑΓΜΑΤΟΣ(Π.2)**

1. Ο πλειοδότης δεν έχει δικαίωμα να τροποποιήσει τις ενδείξεις του πίνακα ελάχιστων αποδοτικών ανταλλαγμάτων (Π. 1) καθώς είναι η κατώτερη προσφορά που κρίνεται αποδεκτή προκειμένου να λάβει μέρος στον πλειοδοτικό διαγωνισμό.
2. Σε περίπτωση αύξησης της πλειοδοτούσας προσφοράς, προβαίνει στην σταδιακή συμπλήρωση του πίνακα ανταποδοτικού ανταλλάγματος (Π.2) όπως περιγράφεται ακολούθως:
  - A.** Προσθέεται ένα τεμάχιο - ποσότητα ανά είδος, ξεκινώντας από το A/A 1 και ακολουθώντας την αύξουσα αρίθμηση (π.χ. ξεκινώντας την πλειοδοτούσα προσφορά προσθέτουμε ένα ανταλλακτικό στο A/A 1, εν συνεχεία προσθέτουμε ένα ανταλλακτικό στο A/A 2, κ.ο.κ.). Σε περίπτωση μη ορθής συμπλήρωσης του προαναφερόμενου πίνακα (Π.2), η προσφορά κρίνεται απορριπτή.
  - B.** Εφόσον έχουν συμπληρωθεί με ένα τεμάχιο, όλα τα πεδία του πίνακα πλειοδοτικών αποδοτικών ανταλλαγμάτων (Π.2) και ο πλειοδότης επιθυμεί περαιτέρω αύξηση της πλειοδοτούσας προσφοράς, προσθέτει ένα επιπλέον τεμάχιο ανά πεδίο, τηρώντας την σειρά, όπως ακριβώς περιγράφηκε στην προηγούμενη παράγραφο.
  - Γ.** Σε περίπτωση πλειοδοτούσας προσφοράς, χωρίς την τήρηση της αύξουσας αρίθμησης, η προσφορά κρίνεται απορριπτή.

**ΠΑΡΑΡΤΗΜΑ «Ε»**

**ΥΠΟΔΕΙΓΜΑ ΣΧΕΔΙΟΥ ΣΥΜΒΑΣΗΣ**

(Αποτελεί αναπόσπαστο τμήμα της διακήρυξης υπ' αριθ. .../20...)

ΥΠΗΡΕΣΙΑ

ΣΥΜΒΑΣΗ Νο .... /2024

Παραχώρηση

ΠΛΕΙΟΔΟΤΗΣ :

**Π Ι Ν Α Κ Α Σ**  
**Π Ε Ρ Ι Ε Χ Ο Μ Ε Ν Ω Ν Σ Υ Μ Β Α Σ Η Σ Υ Π' ΑΡΙΘΜ..../.....**

- Άρθρο1°: Γενικοί Όροι
- Άρθρο2° : Περιγραφή - Τιμή Αντικειμένου
- Άρθρο3° :
- Προσδιορισμός Υλικών Άρθρο 4° : Πληρωμή ή Ανταποδοτικό είδος-  
 Δικαιολογητικά
- Άρθρο5° : Εγγυοδοσία
- Άρθρο6°: Παράδοση -Παραλαβή
- Άρθρο7° :  
 Κήρυξη Πλειοδότη ως Εκπτώτου και Κυρώσεις για Εκπρόθεσμη  
 Παραλαβή
- Άρθρο8° : Τροποποίηση Όρων Υπογραφείσας Σύμβασης
- Άρθρο9° : Ολοκλήρωση Σύμβασης
- Άρθρο10° : Άλλοι Όροι
- Άρθρο 11°: Γενικές Επισημάνσεις

Διακήρυξη



ΑΡΙΘΜΟΣ ΣΥΜΒΑΣΗΣ ...../20...

ΠΟΣΟ ΣΥΜΒΑΣΗΣ .....€

Παραχώρηση .....

1. Με την απόφαση με στοιχεία .....  
(ΑΔΑ .....), τα αποτελέσματα του προηγούμενου διαγωνισμού Δ...../20 ..... κατα  
κυρώθηκαν υπέρ του οικονομικού φορέα υπό τη διακριτική επωνυμία  
« ..... »

2. Σήμερα..... Στην ..... (Οδός: .....  
Τ.Κ ..... Αθήνα, τηλ. 210-....., ..... E-mail  
..... @.....), υπογράφεται η παρούσα σύμβαση απόρροια της ανωτέρω κα-  
τακυρωτικής διαταγής μεταξύ των :

α ..... , ως νόμιμο εκπροσώπου ..... η  
οποία θα αποκαλείται στο εξής χάριν συντομίας «Ε.Α.» και

β ..... , ως νόμιμο εκπροσώπου της εταιρείας..... (Οδός:  
..... Τ.Κ....., τηλ.  
....., ..... E-mail.....@.....) η οποία θα αποκαλείται στο  
εξής χάριν συντομίας «Πλειοδότης» .

3. Οι συμβαλλόμενοι συμφωνούν και κάνουν αμοιβαία αποδεκτά τα διαλαμβανόμενα  
στα επόμενα άρθρα που αφορούν στην αξιοποίηση

Άρθρο 1°  
Γενικοί Όροι

1. Σε ότι αφορά στους Γενικούς Όρους της παρούσας σύμβασης ισχύουν τα καθοριζόμενα στους αντίστοιχους Γενικούς της Διακήρυξης 01/2024 του πλειοδοτικού διαγωνισμού.
2. Οποιαδήποτε διαφορά που αφορά στην ερμηνεία και στην εκτέλεση της σύμβασης λύεται, εφόσον από την κείμενη νομοθεσία προβλέπεται τέτοια προσφυγή, από το δικαστήριο της περιοχής διενέργειας του διαγωνισμού, εφαρμοζόμενου του Ελληνικού Δικαίου.
3. Τα κάθε είδους, δικαιώματα του Δημοσίου, εξαιτίας της μη συμμόρφωσης του πλειοδότη με τους όρους συμφωνιών και τη σύμβαση εισπράττονται από όσα ο πλειοδότης έχει να λαμβάνει από οποιαδήποτε αιτία από το Δημόσιο και σε περίπτωση που αυτά δεν επαρκούν σύμφωνα με τις διατάξεις του Νόμου περί εισπράξεως Δημοσίων εσόδων.
4. Η Υπηρεσία δεν αναλαμβάνει υποχρέωση για τυχόν μέτρα και αυξήσεις των πάσης φύσεως δαπανών, φόρων, τελών κλπ. που λαμβάνονται από οποιαδήποτε Αρχή και δεν ευθύνεται ούτε αποδέχεται οποιαδήποτε επίδραση επί της υλοποίησης του συμβατικού αντικειμένου.
5. Η παρούσα διέπεται κατ' αναλογία από τις διατάξεις του άρθρου 31 του Ν 4670/2020.

Άρθρο 2°  
Περιγραφή - Τιμή Αντικειμένου

1. Η παρούσα σύμβαση έχει ως αντικείμενο την αξιοποίηση άχρηστου υλικού της Ε.Α., σύμφωνα με την προσφορά του πλειοδότη και τη σχετική διαταγή κατακύρωσης, όπως αναγράφεται αναλυτικά στο **Παράρτημα «Γ» της παρούσας**.
2. Ο πλειοδότης οφείλει να παραλάβει τα υλικά που αναφέρονται στην παρούσα και με τις τιμές που αναγράφονται στην αντίστοιχη στήλη.
3. Πλέον των παραπάνω ποσών, οι πλειοδότες θα καταβάλλουν τον προβλεπόμενο ΦΠΑ, ανάλογα με το είδος και την αξία των υλικών (αν απαιτείται).

Άρθρο 3°  
Προσδιορισμός παραχωρούμενων Υλικών

1. Τα προς αξιοποίηση υλικά και εφόδια περιγράφονται αναλυτικά στο Παράρτημα «Γ» της υπ' αριθμ. 01/2024 από xx/xx/2024 Διακήρυξης. Η περιγραφή των υλικών (ποσοτική- ποιοτική) είναι ενδεικτική και δε δημιουργεί δεσμεύσεις για την Υπηρεσία.
2. Τα υλικά βρίσκονται στον οριζόμενο χώρο αξιοποίησης σε διάφορους τύπους στοιβάδας ή εναποθήκευσης, συσκευασμένα ή μη, σε κλειστό χώρο ή στην ύπαιθρο και αξιοποιούνται σε οποιαδήποτε κατάσταση και αν βρίσκονται.
3. Η Υπηρεσία δεν αναλαμβάνει καμία ευθύνη για τυχόν αμφισβητήσεις εγείρομενες μετά την κατακύρωση του διαγωνισμού για κρυμμένα ή μη, ελαττώματα, ελλείψεις ή ιδιότητες και γενικά πραγματικά ή νομικά ελαττώματα των κατακυρωθέντων υλικών, καθ' όσον οι πλειοδότες μπορούν ελεύθερα και ακώλυτα μέχρι την ημερομηνία κατάθεσης δικαιολογητικών συμμετοχής στον διαγωνισμό να ελέγξουν και να διαπιστώσουν την ποιοτική και ποσοτική και γενικά την όλη κατάσταση των αξιοποιούμενων υλικών.
4. Ο πλειοδότης απαγορεύεται να προβεί σε χρήση ή διάθεση ή ανακατασκευή, ολικά ή μέρους εμβλημάτων ή ενδείξεων ή οποιουδήποτε υπηρεσιακού στοιχείου της Ελληνικής Αστυνομίας, τα οποία τυχόν υφίσταται στα υπό παραχώρηση υλικά.

Άρθρο 4<sup>ο</sup>  
Παράδοση Ανταποδοτικού Είδους- Δικαιολογητικά

1. Εντός του χρονοδιαγράμματος, το οποίο ορίζεται στο Άρθρο 14 της σχετικής Διακήρυξης παραδίδετε σε Επιτροπή που θα συσταθεί από την Υπηρεσία μας, το ανταποδοτικό είδος σύμφωνα με τις τεχνικές απαιτήσεις της Υπηρεσίας, η οποία προβαίνει άμεσα στους ελέγχους που προβλέπονται από τις τεχνικές απαιτήσεις για την οριστική παραλαβή του, συντάσσοντας σχετικό πρακτικό .

2. Με μέριμνα του πλειοδότη ακριβές αντίγραφο του παραστατικού πληρωμής - καταβολής του αντιτίμου προσκομίζεται στο Φορέα υπογραφής της σύμβασης.

Άρθρο 5<sup>ο</sup>  
Εγγυοδοσία

1. Ο πλειοδότης « ..... » για την καλή εκτέλεση των όρων της παρούσας σύμβασης κατέθεσε την υπ' αριθ ..... Εγγυητική Επιστολή της..... Τράπεζας Κατάστημα....., για το ποσό των.....ΕΥΡΩ, που καλύπτει το πέντε (4) % της προϋπολογισθείσας αξίας των υλικών του Παραρτήματος «Γ» της υπ' αριθμ. 01/2024 από xx/xx/2023.

2 Η εγγυητική επιστολή καλής εκτέλεσης που δόθηκε θα επιστραφεί στον πλειοδότη μετά την εκπλήρωση όλων των συμβατικών του υποχρεώσεων.

Άρθρο 6<sup>ο</sup>  
Παράδοση - Παραλαβή

1. Η αποδέσμευση των υλικών θα γίνει μετά την παραλαβή του ανταποδοτικού είδους και έκδοση σχετικής εγκριτικής διαταγής από τον Φορέα υπογραφής της Σύμβασης.

2 Η παράδοση των υλικών θα πραγματοποιηθεί σύμφωνα με τα καθοριζόμενα στους Γενικούς και Ειδικούς Όρους του διαγωνισμού και την προσφορά του πλειοδότη.

3 Η παράδοση των υλικών ενεργείται στον τόπο εναπόθεσης των αξιοποιούμενων υλικών κατά το χρόνο παράδοσης και στη συσκευασία που ήδη βρίσκονται, από συλλογικό όργανο της Υπηρεσίας - Επιτροπή Παράδοσης που συγκροτήθηκε για το σκοπό αυτό με σχετική διαταγή του Φορέα υπογραφής της σύμβασης, παρουσία του αρμόδιου διαχειριστή της αποθήκης και του ιδίου του αγοραστή ή του νομίμως εξουσιοδοτημένου εκπροσώπου αυτού, συντασσόμενου και υπογεγραμμένου σχετικού πρωτοκόλλου, από όλους τους παραπάνω εμπλεκόμενους στη διαδικασία παράδοσης. Η ίδια Επιτροπή θα προβεί ευθύς της παράδοσης του ανταποδοτικού είδους και στους ελέγχους παραλαβής ή μη αυτού.

4 Η παραλαβή των υλικών θα πραγματοποιηθεί από τον πλειοδότη με Προσωπικό και μέσα δικά του μέσα από την..... [Υπηρεσία / Τοποθεσία], εντός τριάντα (30) ημερών από την παραλαβή του ανταποδοτικού είδους.

5 Για τα προς παραχώρηση υλικά, ουδεμία εγγύηση παρέχεται επί της καλής λειτουργίας και ποιοτικής κατάστασής τους.

6 Επίσης, δεν επιτρέπεται επιλογή και ένσταση του πλειοδότη κατά την παραλαβή των υλικών, σε ότι αφορά στην τρέχουσα ποιοτική κατάστασή τους.

7. Τον πλειοδότη βαρύνουν μεταφορικά, ζυγιστικά, εκφορτωτικά και λοιπά έξοδα για την παραλαβή των υλικών.

8 Κατά την παράδοση των αξιοποιούμενων υλικών θα συνταχθεί Πρωτόκολλο παράδοσης- παραλαβής, σε 4 αντίγραφα, το οποίο θα προσυπογραφεί, από την αρμόδια επιτροπή της Υπηρεσίας για την παράδοση των υλικών, τον αρμόδιο Διαχειριστή υλικού και τον πλειοδότη ή το νόμιμο εκπρόσωπο αυτού. Με μέριμνα της εν λόγω επιτροπής, επί αποδείξει παραλαβής, επιδίδεται από ένα (1) του αντίγραφο του Πρωτοκόλλου

παράδοσης-παραλαβής συνοδεία των παραστατικών ζυγολογίων, καταστάσεων-πινάκων, στο Φορέα υπογραφής της Σύμβασης, στον πλειοδότη, στον Διαχειριστή Υλικού της Μονάδας και ένα κρατά η αρμόδια Επιτροπή για την παράδοση του Υλικού. Ομοίως θα υλοποιηθεί και για την παραλαβή του ανταποδοτικού είδους.

9 Ο πλειοδότης κατά την παραλαβή του υλικού είναι προσωπικά υπεύθυνος για κάθε ατύχημα του Προσωπικού του που θα ασχολείται με την εργασία της παραλαβής, μέχρι της ολοκλήρωσης της παράδοσης και ο Φορέας υπογραφής της σύμβασης ουδεμία ευθύνη έχει και δεν υποχρεούται σε αποζημίωση οποιασδήποτε φύσεως.

10 Το προσωπικό του πλειοδότη πρέπει να είναι ασφαλισμένο κατά κινδύνων από ατυχήματα, με δαπάνες και με μέριμνα αυτού και η ασφάλεια πρέπει να καλύπτει κάθε αστική ευθύνη.

11. Επίσης ο πλειοδότης ευθύνεται για κάθε βλάβη, ζημιά ή απώλεια που τυχόν θα προξενήσει αυτός ή το προσωπικό του στις εγκαταστάσεις, μηχανήματα ή υλικά της Ε.Α., κατά τις εργασίες της παραλαβής.

12 Πέραν των υποχρεώσεων του πλειοδότη στις παραγράφους 10,11,12 του παρόντος άρθρου ισχύουν και τα καθοριζόμενα στους Γενικούς και Ειδικούς Όρους της Διακήρυξης 01/2024 του Διαγωνισμού.

13 Ο πλειοδότης αναλαμβάνει την υποχρέωση να προβεί σε όλες τις απαιτούμενες ενέργειες σύμφωνα με την ισχύουσα νομοθεσία της χώρας εγκατάστασής του και της Ελλάδας για την εξασφάλιση των απαραίτητων αδειών εξαγωγής όλων των υλικών που τυχόν θα απαιτηθούν μετά την κατακύρωση.

#### Άρθρο 7<sup>ο</sup>

#### Κήρυξη Πλειοδότη ως Εκπτώτου και Κυρώσεις για Εκπρόθεσμη Παραλαβή

Σε περίπτωση μη παραλαβής των παραχωρούμενων υλικών από τον πλειοδότη εντός των συμβατικών προθεσμιών ή εκπρόθεσμης παραλαβής τους, εφαρμόζονται τα καθοριζόμενα στους Γενικούς Όρους της Διακήρυξης 01/2024. Ομοίως εφαρμόζεται και για την περίπτωση εκπρόθεσμης παράδοσης του ανταποδοτικού είδους.

#### Άρθρο 8<sup>ο</sup>

#### Τροποποίηση Όρων Υπογραφείσας Σύμβασης

1. Τροποποίηση της συναφθείσας Σύμβασης επιτρέπεται μόνο σε αντικειμενικά δικαιολογημένες περιπτώσεις, εφόσον συμφωνήσουν προς τούτο και τα δύο συμβαλλόμενα μέρη, μετά από προηγούμενη τροποποίηση της κατακυρωτικής διαταγής από την Υπηρεσία διενέργειας του διαγωνισμού.

2. Πράξεις ή παραλείψεις των συμβαλλομένων επ' ουδενί θεωρούνται ότι ενέχουν σιωπηρή τροποποίηση της Σύμβασης αυτής ή οιοδήποτε όρου της. Κάθε ανοχή ή καθυστέρηση ή αμέλεια των συμβαλλομένων στην άσκηση των δικαιωμάτων τους ή αξιώσεών τους, δεν θεωρείται ούτε ερμηνεύεται ως παραίτηση από αυτά.

#### Άρθρο 9<sup>ο</sup>

#### Ολοκλήρωση Σύμβασης

Η Σύμβαση θεωρείται ότι εκτελέστηκε όταν :

α. Παραλήφθηκαν από τον πλειοδότη οριστικά (ποσοτικά και ποιοτικά) τα συμβατικά αντικείμενα και έγινε η αποπληρωμή του αντίστοιχου συμβατικού τιμήματος, αφού προηγουμένως επιβλήθηκαν τυχόν κυρώσεις ή εκπτώσεις,

β. Παραλήφθηκαν από την Υπηρεσία οριστικά (ποσοτικά και ποιοτικά) τα ανταποδοτικά είδη, αφού προηγουμένως επιβλήθηκαν τυχόν κυρώσεις ή εκπτώσεις και

γ. Εκπληρώθηκαν και οι τυχόν λοιπές συμβατικές υποχρεώσεις και από τα δύο συμβαλλόμενα μέρη και αποδεσμεύθηκαν οι σχετικές εγγυήσεις κατά τα προβλεπόμενα

από τη σύμβαση.

Άρθρο 10<sup>ο</sup>  
Γενικές Επισημάνσεις

1. Η παρούσα διέπεται από το Ελληνικό δίκαιο και άπαντες οι όροι της θεωρούνται ουσιώδεις.

2. Η Σύμβαση κατισχύει κάθε άλλου κειμένου στο οποίο στηρίζεται, όπως Προσφορά, Διακήρυξη, Απόφαση κατακύρωσης ή ανάθεσης, εκτός καταδήλων σφαλμάτων ή παραδρομών.

3. Για θέματα που δεν ρυθμίζονται ρητώς από τη Σύμβαση ή εάν ανακύψουν αντικρουόμενοι - αντιφατικοί όροι της, λαμβάνονται υπόψη κατά σειρά, η παρούσα, η κατακύρωση και η Διακήρυξη του προηγθέντος σχετικού με το αντικείμενο της παρούσας διαγωνισμού, εφαρμοζόμενων συμπληρωματικώς των οικείων διατάξεων του Αστικού Κώδικα.

4. Απαγορεύεται η εκχώρηση από τον πλειοδότη των δικαιωμάτων και υποχρεώσεών του, που απορρέουν από την παρούσα Σύμβαση σε οποιοδήποτε τρίτο, χωρίς την έγκριση της Υπηρεσίας.

5. Ο πλειοδότης δεν μπορεί να ζητήσει μείωση του τιμήματος ή εξαίρεση, διαλογή ή εγκατάλειψη αζημίως ορισμένων υλικών με την αιτιολογία ότι έλαβαν χώρα αλλαγές ή αλλοιώσεις αυτών από τη διεξαγωγή του διαγωνισμού μέχρι την παράδοσή τους.

6. Ο πλειοδότης «.....» έλαβε γνώση και αποδέχεται πλήρως και ανεπιφυλάκτως τους Γενικούς και Ειδικούς Όρους Συμφωνιών του υπ' αριθ. /24 ( 24 ) πλειοδοτικού διαγωνισμού, όπως τα Παραρτήματα «Α» και «Β», τους οποίους υπόσχεται, ότι θα εκπληρώσει στο ακέραιο.

7. Η παρούσα συντάχθηκε σε δύο (2) αντίγραφα και αφού αναγνώσθηκε και βεβαιώθηκε, υπογράφεται από τους συμβαλλομένους.

8. Τα παρακάτω Παραρτήματα αποτελούν αναπόσπαστο τμήμα της παρούσας Σύμβασης.

ΟΙ ΣΥΜΒΑΛΛΟΜΕΝΟΙ

Ο  
..... ΠΛΕΙΟΔΟΤΗΣ

Ο